

このたびは、リッチェル製品をお買い上げいただきありがとうございます。ご使用前に、必ずこの取扱説明書をよくお読みのうえ正しくお使いください。また、本書はいつでも見られる場所に大切に保管してください。本書に使用しているイラストは、操作方法や仕組みなどをわかりやすくするため、現物とは多少異なることがあります。本品を他のお客様にお譲りになるときは、必ず本書も併せてお渡しください。

用途

- 本品は入浴時のイスや踏み台としてお使いください。

特長

- 体格や浴そうの深さに合わせて1.5cm間隔で高さが調節できます。(3段階)
- 丈夫でさびにくいステンレス製パイプです。
- 脚は折りたたみ、収納時、場所をとりません。
- ゴム脚は横ズレしにくいミニ吸盤付です。

各部の名称

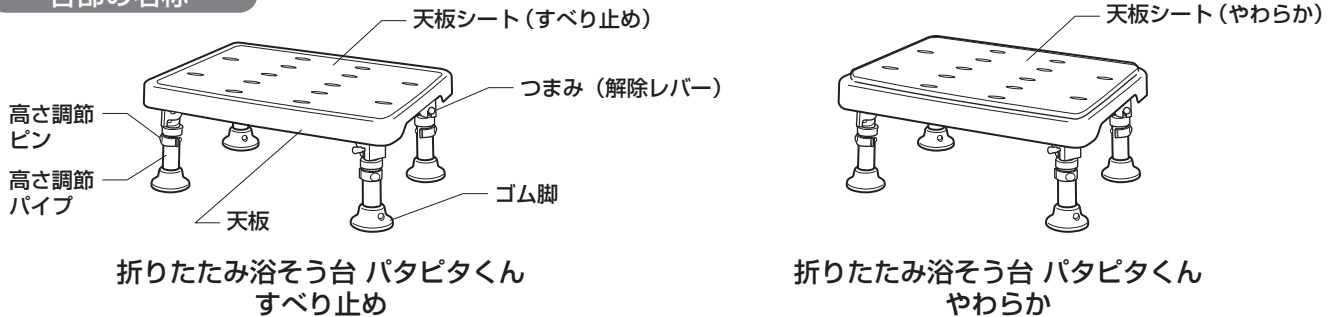

○記号の説明

この取扱説明書は、製品を安全に使用していただくために特に守っていただきたいことについて次のマークで表示しています。各マークの意味を十分理解されたうえで使用していただきますようお願いいたします。

- ▲警告** … 取扱いを誤った場合、死亡または重大な傷害を負ったり、物的損害につながるおそれのあるもの。
- ▲注意** … 取扱いを誤った場合、軽度の傷害を負ったり、物的損害につながるおそれのあるもの。
- 重要** … 取扱いを誤った場合、製品の故障・損傷・早期寿命などを招くおそれのあるもの。

使用上の注意

▲警告

- 使用者がご自身の安定を十分に保てない場合は、介助者の付き添いの上使用してください。
- 本品を用途以外には使用しないでください。
- 天板の端に足を置かないでください。片方の脚が浮き上がり、転倒によるケガの原因となり、大変危険です。
- 体や本品の天板、天板シート、ゴム脚にシャンプーや石けんなどがついてると滑りやすく大変危険です。洗い流してから使用してください。
- 天板に飛び乗ったりしないでください。本品が動いて不安定になりケガの原因となります。
- 不安定な場所に設置しないでください。転倒によるケガの原因となります。
- 最大使用者体重100kgをお守りください。

▲注意

- 高さ調節パイプが4本とも同じ高さに調節されていることを使用前に確認してください。4本すべての高さが同じでないと本品が傾き、転倒するおそれがあります。
- 浴そう内の給湯口、給水口、排水口の近くで使用しないでください。ヤケドの原因となったり、蛇口や止水栓の鎖が邪魔になり大変危険です。
- 使用時以外は本品を浴そう内に入れたままにしないでください。本品の劣化が早くなり、ケガ・事故の原因となります。
- 天板シートを外したままで使用しないでください。滑ってケガをするおそれがあります。(「パタピタくんやわらか」のみ)
- ツルツルしたタイル貼りの洗い場では使用しないでください。滑りやすく転倒する場合があります。
- 高さ調節ピンが穴から出ていることを使用前に確認してください。高さ調節パイプが不意に動き、転倒するおそれがあります。
- 万一破損した場合は使用を中止してください。ケガをするおそれがあります。
- 脚の開閉時、すき間での指はさみには十分注意してください。
- 使用時、解除レバーが所定の場所にきちんと納まっているか確認してください。
- 子供だけの使用は避けてください。
- 浴そう台を折りたたんだ状態で浴室内に立て掛けしないでください。倒れてケガをしたり、浴室を傷つけたりするおそれがあります。
- 使用後は、浴そう台を乾かし、倒れないよう脱衣場のすき間などに保管してください。
- 浴そう台を折りたたんだ状態での使用は避けてください。床などにキズをつけるおそれがあります。

重要

- 本品の改造はしないでください。また、部品の代用品は使用しないでください。
- 直射日光に当てないでください。変形・変質のおそれがあります。
- 火気に近づけないでください。変形・変質のおそれがあります。
- 温泉水や入浴剤は使用しないでください。劣化の原因となります。

脚の開き方・折りたたみ方 脚の開閉操作は平らなところに置いて行ってください。

- 1** 脚を開くときは、①つまみを引き、
②脚をゆっくり起こします。

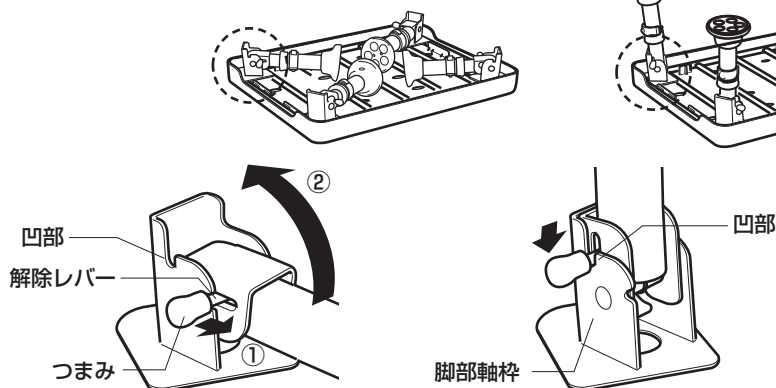

▲注意

- 脚の開閉時、すき間での指はさみには十分注意してください。

脚を起こしたとき、脚部軸枠の所定の凹部に、解除レバーがきちんと納まっていることを確認してください。

- 2** 脚を折りたたむときは、①つまみを持ち上げ、②脚を倒します。

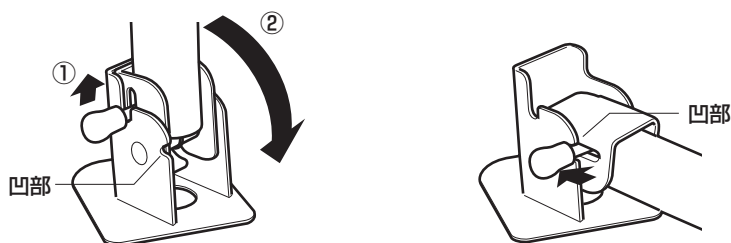

脚を折りたたんだとき、脚部軸枠の所定の凹部に、解除レバーがきちんと納まっていることを確認してください。

脚の高さ調節方法 脚の高さ調節は平らなところに置いて行ってください。

- 1** 初期設定で一番低くしてある高さ調節ピンをいったん外します。

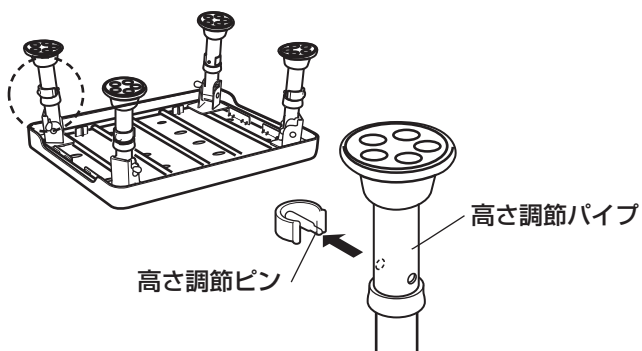

- 2** 高さ調節パイプを上下に動かして使いやすい高さに調節します。

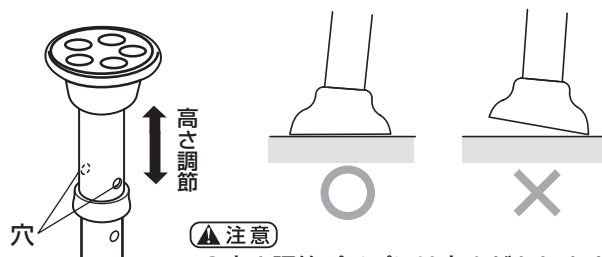

▲注意

- 高さ調節パイプには向きがあります。ゴム脚の底面全体が床に接するように高さ調節パイプの穴を合わせてください。

- 3** 高さ調節ピンを調節した穴に差し込みます。

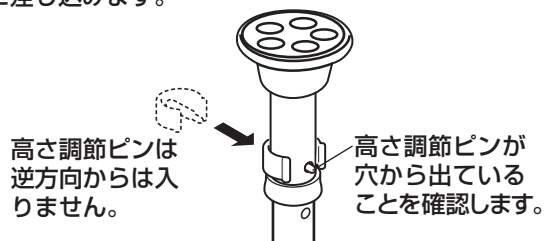

- 4** 高さを確認します。

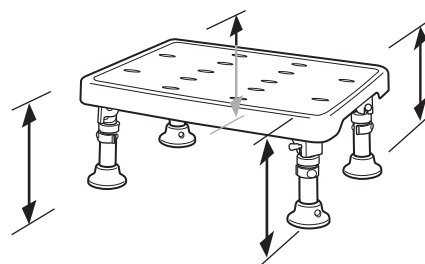

▲注意

- 高さ調節パイプが4本とも同じ高さに調節されていることを使用前に確認してください。4本すべての高さが同じでないと本品が傾き、転倒するおそれがあります。
- 高さ調節ピンが穴から出ていることを使用前に確認してください。高さ調節パイプが不意に動き、転倒するおそれがあります。

設置方法

使用前に必ず天板、天板シート(「パタピタくんやわらか」のみ)、ゴム脚がしっかり固定されているか確認してください。

1 浴そう内へ設置する場合(踏み台、浴そう内イスとして使用する)

○浴そうの蛇口と反対側の位置に設置してください。

▲注意

- 浴そう内の給水口、給湯口、蛇口の近くで使用しないでください。ヤケドの原因となり危険です。
- 浴そう内の排水口の近くで使用しないでください。止水栓の鎖が邪魔になり危険です。
- 浴そう底面の平面部の幅が42cm以上のところに設置してください。

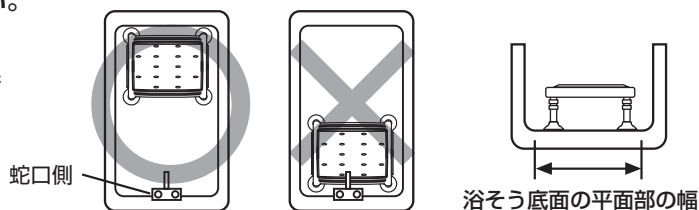

2 洗い場へ設置する場合(踏み台、イスとして使用する)

○本品が安定する位置に設置してください。

▲注意

- ツルツルしたタイル貼りの洗い場では使用しないでください。滑りやすく転倒する場合があります。

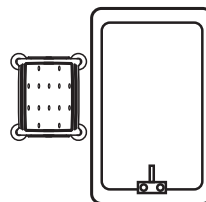

使用方法

使用者がご自身の安定を十分に保てない場合は、介助者の付き添いの上使用してください。使用前に必ず本品が安定しているか確認してください。

1 浴そうに入る

	浴そう内へ設置した場合	洗い場へ設置した場合
① 浴そうのふちや、手すりなどをしっかり持って、片足ずつゆっくりと本品に足を乗せてください。 このとき、必ず天板シートの上に足を置いてください。		
② 本品から片足ずつゆっくりと浴そう内に足を移し、静かにお湯に体を沈めてください。		

2 浴そうから出る

○体の向きを変えて、入るときと逆の手順で行ってください。

▲警告

- 天板の端に足を置かないでください。片方の脚が浮き上がり、転倒によるケガの原因となり、大変危険です。

▲注意

- 本品の上で横方向に強い力を加えると、ゴム脚が滑ることがありますのでご注意ください。

お手入れ

1 天板から脚フレームを取り外します。

キズ防止のため、ドライバーの先端に当て布を巻き、脚の根元のすき間に奥まで差し込みます。

- ①ドライバーで天板を押さえ込み、そのまま脚の根元をドライバーで押し上げます。
- ②浮き上がった脚を引き上げます。
- ③天板を外します。

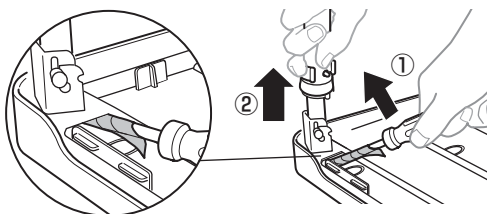

2 天板から天板シートを取り外します。 (「パタピタくんやわらか」のみ)

16カ所の突起を天板裏面から1コずつゆっくりと押し外します。

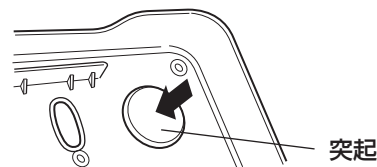

3 天板、天板シートを洗淨してください。

- 酸性・アルカリ性洗剤、ベンジン、シンナー、および、クレンザー、たわしなどの使用は、製品の変質・変色・傷みの原因となります。
- 熱湯をかけないでください。変色・変形の原因となります。
- 直射日光の当る場所に保管しないでください。ひび割れ変色の原因となります。
- 濡れたままで保管するとカビが発生しやすくなりますので、使用後は乾いた布などで水気をふき取り、風通しのよい場所に保管してください。
- 適量に薄めた中性洗剤をしみ込ませた布またはスポンジで汚れを取り、水洗いした後、乾いた布などで水分をきれいにふき取ってください。

4 天板に天板シートを取り付けます。 (「パタピタくんやわらか」のみ)

天板に天板シート(やわらか)の突起(16カ所すべて)をしっかりと押し込み、突起が天板の裏に完全に飛び出していることを確認してください。

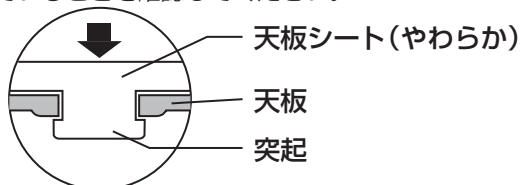

5 天板をはめます。

脚フレームの上に天板を置き、天板裏面のツメの位置を確認しながら、全体に力を加えてください。

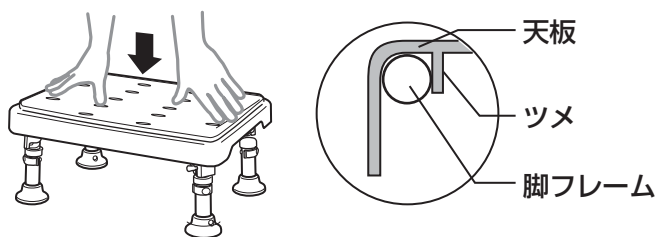

仕様

品名	折りたたみ浴そう台 パタピタくん すべり止め	折りたたみ浴そう台 パタピタくん やわらか
製品サイズ(cm)	幅 42×奥行30×高さ 18.5~21.5	
高さ調節(cm)	18.5・20・21.5 (3段階)	
天板サイズ(cm)	幅 40×奥行 30	
天板シートサイズ(cm)	幅 38×奥行 28	
材質	天板	ポリプロピレン
	天板シート	(すべり止め) : エラストマー (やわらか) : EVA樹脂
	脚フレーム	ステンレス
	高さ調節パイプ	ステンレス
	ゴム脚	合成ゴム
耐熱温度	80℃	60℃
最大使用者体重	100 kg	
重量	3.3 kg	3 kg

この商品の品質で、お気づきの点がございましたらお手数ですが下記までご連絡ください。

株式会社 リッチェル

富山市水橋桜木136 〒939-0592 お客様相談室/TEL(076)478-2957
受付時間:9:00~17:00(土日、祝日を除く)

www.richell.co.jp

Designed by Richell Corp., Japan

MADE IN CHINA