

このたびは、リッチェル製品をお買い上げいただきありがとうございます。ご使用前に、必ずこの取扱説明書をよくお読みのうえ正しくお使いください。また、本書はいつでも見られる場所に大切に保管してください。本書に使用しているイラストは、操作方法や仕組みなどをわかりやすくするため、現物とは多少異なることがあります。本品を他のお客様にお譲りになるときは、必ず本書も併せてお渡しください。

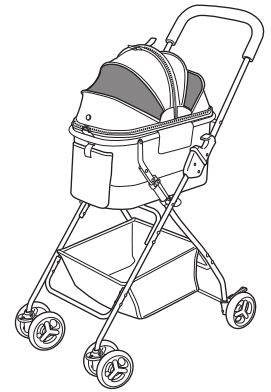

**ご使用前に**

- 6kg以下の超小型犬・小型犬・猫用
- キャリー耐荷重……6kgまで  
バスケット耐荷重……2kgまで

**部品名称**

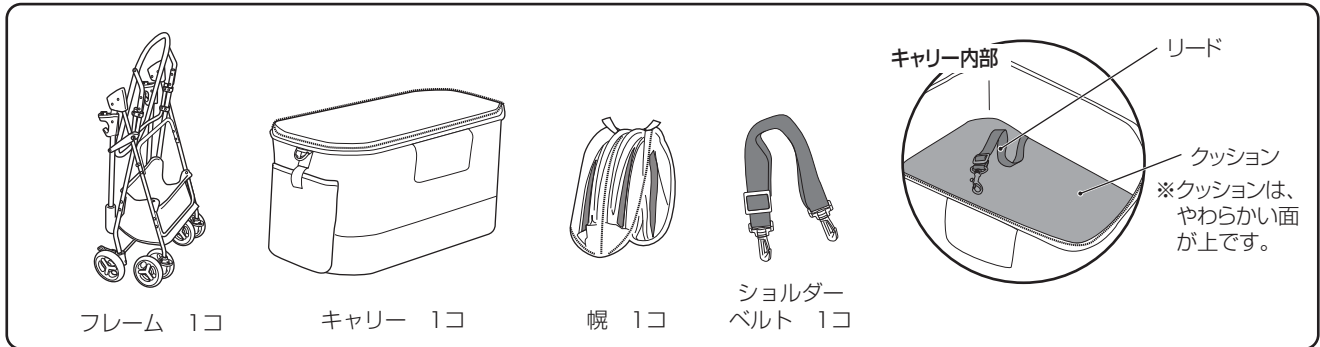

**各部の名称**

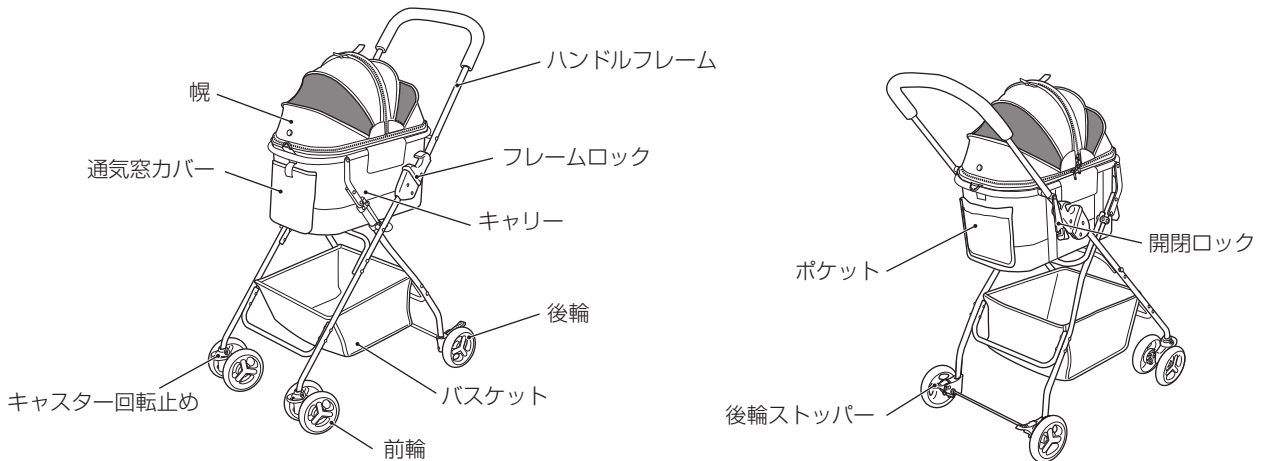

**使用上の注意**

○記号の説明

この取扱説明書は、製品を安全に使用していただくために特に守っていただきたいことについて次のマークで表示しています。各マークの意味を十分理解されたうえで使用していただきますようお願いいたします。

**▲注意** … 取扱いを誤った場合、軽度の傷害を負ったり、物的損害につながるおそれのあるもの。

**▲注意**

- 本品は猫・超小型犬・小型犬専用です。その他の目的で使用しないでください。
  - ペットが落下しケガをするおそれがありますので、ご使用前にカートのフレームロックが確実にロックされていることを確認してください。
  - 飛び出し防止のため、ご使用中はキャリー内のリードを首輪に装着し、幌を完全に閉じて使用してください。
  - ご使用中はハンドルから手を離したり、ペットを乗せたままカートから離れたりしないでください。また、停止中は後輪をロックしてください。坂道や傾斜のある場所ではロックがされていても放置しないでください。
  - ハンドル部にペットのリードをくくりつけないでください。また、荷物を吊るす場合は、別売の「リッチェル おでかけ3WAYバッグ」を使用し、それ以外は取り付けしないでください。転倒し、ケガや破損のおそれがあります。
- <リッチェル おでかけ3WAYバッグをご使用になる場合>  
カートが転倒するおそれがありますので、ペットをキャリーからおろす前に、おでかけ3WAYバッグをカートから取り外してください。
- 火気や熱源の近くに放置したり、炎天下の車内やトランクに放置したりしないでください。カートが高温となり、ヤケドしたり、変形・変質してケガをしたりするおそれがあります。
  - 開閉操作をするときは、ペットや乳幼児や子供を周りに近づけないでください。また指などをはさまないように注意してください。
  - 階段・エスカレーターや段差のあるところ、ぬかるみや砂地などの悪路では使用しないでください。

## フレームの開き方

- ①折りたたみ用フックを外し、
  - ②ハンドルフレームがロックされるまでフレームを広げます。
- ※ハンドルフレームが確実にロックされていることを確認してください。

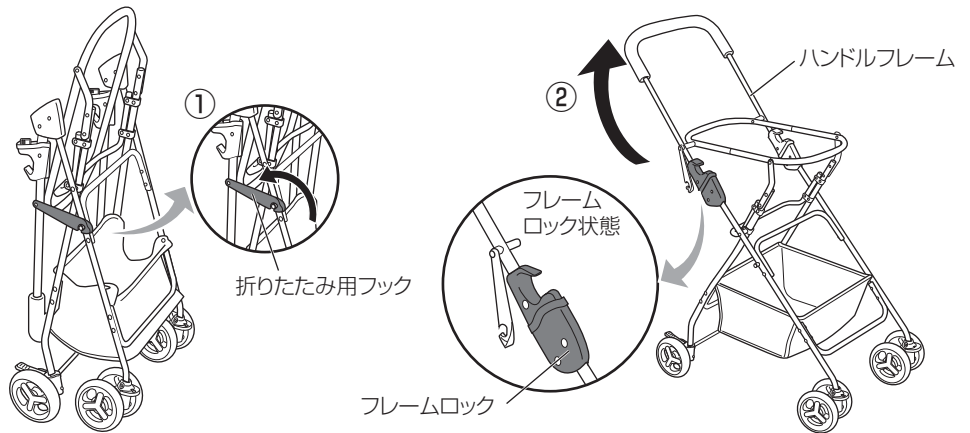

## 部品の取付け

### <キャリアと幌>

- ①幌を取り出し、キャリアにクッションを入れ、幌中央のファスナーを開きます。幌が前後に広がります。
- ②幌のヘリと本体のヘリを合わせ、キャリアのスライダーに幌のヘリのファスナー先端をはめてからファスナーを閉じます。

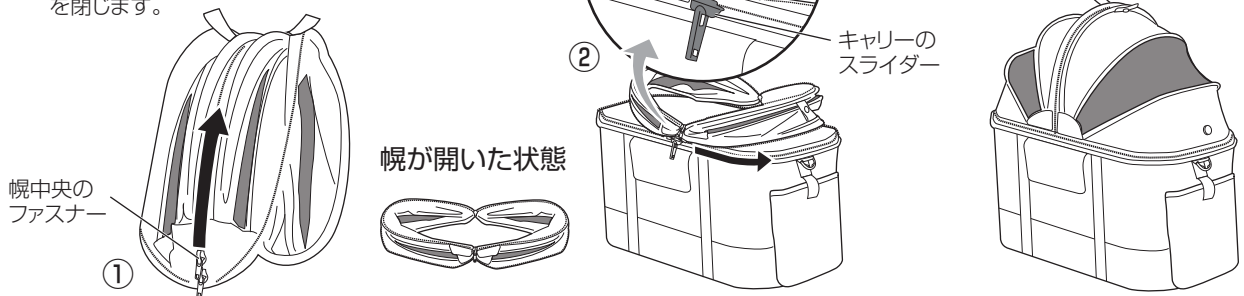

### <キャリアとフレーム>

- ① キャリアの通気窓カバー部分をフレーム前輪側に向けます。
- ② キャリア側面のフラップの面ファスナーを外し、キャリアをフレームにはめます。
- ③ キャリア側面のフラップをフレームにかぶせ、面ファスナーで止めます。

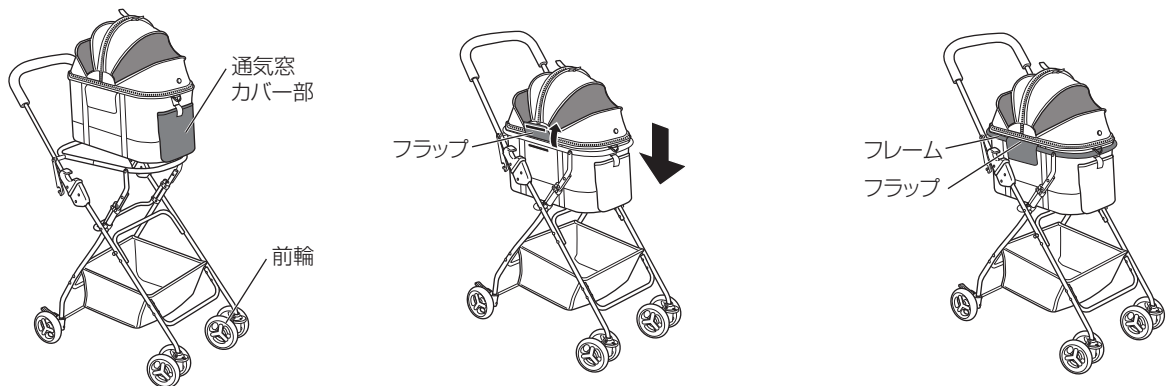

## 前輪キャスター回転止めの使い方

キャスターの回転止めは、車道側に少し傾斜した歩道や砂利道など、ハンドルがとられやすい道での使用に適しています。必要に応じて使用してください。

- ロック (キャスターが回転しない)
- 解除 (キャスターが回転する)

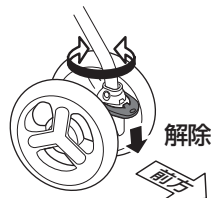
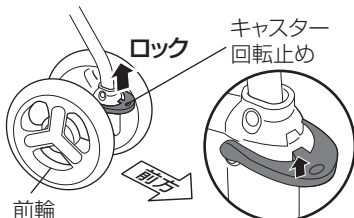

## 後輪ストッパーの使い方

後輪ストッパーを下げてロックします。解除するときは、後輪ストッパーを上げます。

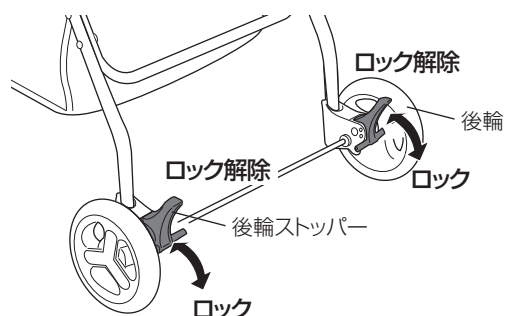

## 幌の使い方

幌は、幌中央のファスナーで開閉します。  
幌止めホックを止めると開放状態が保持できます。

閉じた状態

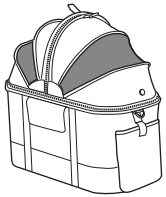

開放した状態

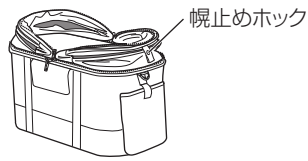

## 通気窓の使い方

通気窓カバーを巻き上げ、面ファスナーで止めると開放状態が保持できます。

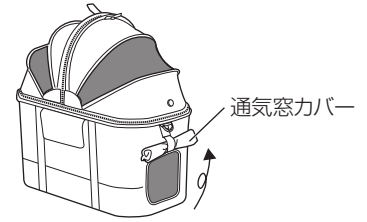
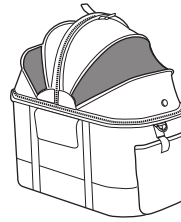

## カーシートにお使いの場合

車のシートベルトをキャリー側面のシートベルトストラップ(2カ所)に通し、シートベルト金具に取り付けます。

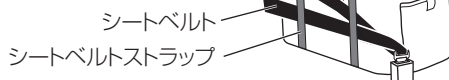

### ▲注意

- 本品は3点式シートベルトおよび2点式シートベルトの座席に固定できます。それ以外の固定方式シートベルトが装着されている座席やシートベルトが無い座席には、固定できません。

## キャリーバッグとしてお使いの場合

図のようにナスカンをキャリー両端のベルト取付け部に取り付けます。

ショルダーベルトのナスカン

ベルト取付け部

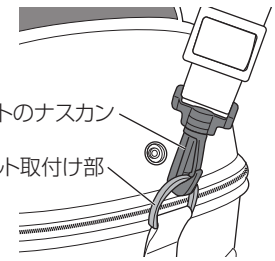

### ▲注意

- フレームにキャリーを取り付ける際は、ショルダーベルトを取り外してください。取り付けたままにしておくと思わぬ事故の原因となります。

## ペットカートの折りたたみ方

- 1 後輪ストッパーを下げてロックします。

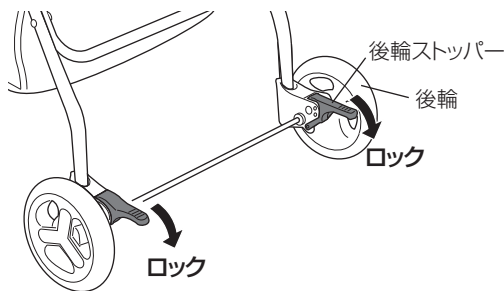

- 2 キャリー側面のフラップの面ファスナーを外し、キャリーをフレームから取り外します。

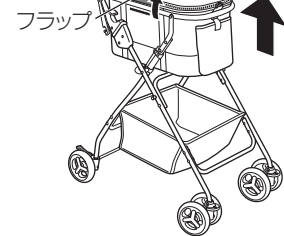

- 3 ①左右両側のフレームロックを解除し、  
②フレームを折りたたみます。

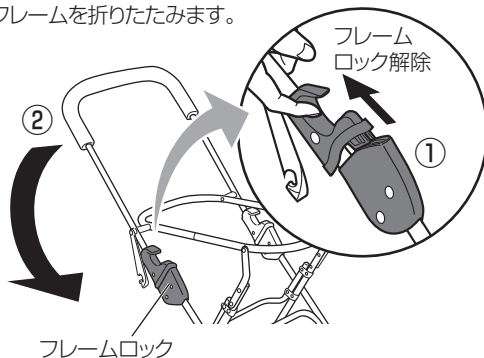

- 4 折りたたみ用フックをかけます。

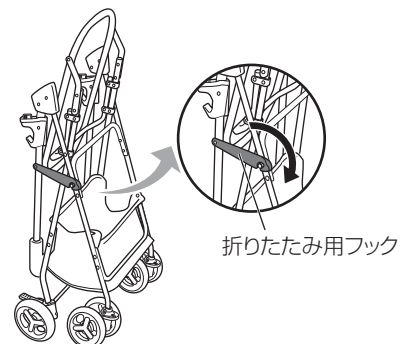

## 部品の取外し

### <キャリーとフレーム>

- 1 キャリー側面のフラップの面ファスナーを外します。  
(ペットカートの折りたたみ方②を参照してください。)
- 2 キャリー側面のフラップの面ファスナーを外します。  
キャリーをフレームから取り外します。  
※キャリー内のクッションは取り外すことができます。

### <キャリーと幌>

キャリーと幌をつないでいるファスナーを完全に開き、キャリーと幌を取り外します。

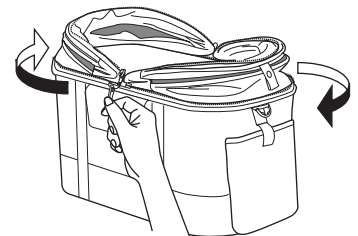

## <本体と車輪>

### <前輪>

前輪取付け部のツメを押しながら、キャストをフレームから取り外します。

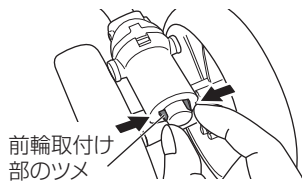

### <後輪>

1 本体を図のようにします。

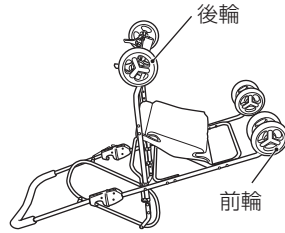

2 後輪ソケットから出ているプッシュボタンを押し込みながら、後輪一式を取り外します。(ペンなどでプッシュボタンを押し込むと外しやすいです)

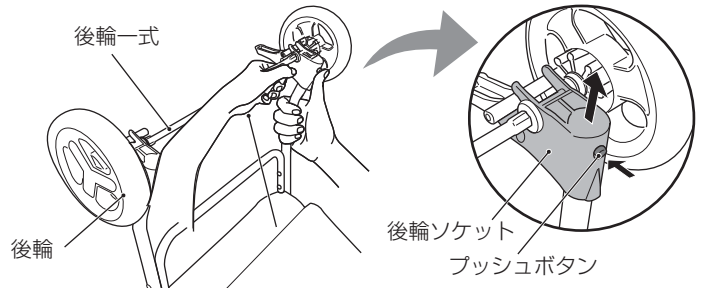

### <再び取り付けるには>

- ①前輪キャスト回転止めの向きを前方にします。逆にするとキャストが回転しません。
- ②前輪キャストの刻印の矢印が上を向くようにします。
- ③前輪・後輪をフレームに合わせ、カチッと音がするまで押し込みます。
- ④プッシュボタンが後輪キャストの穴から飛び出ていることを確認してください。

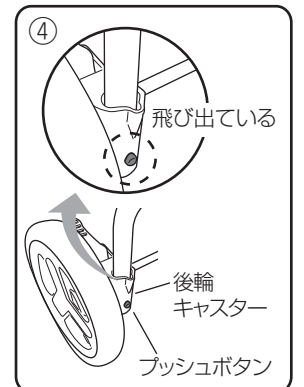
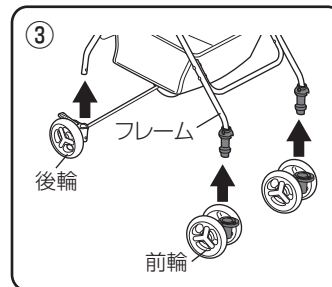
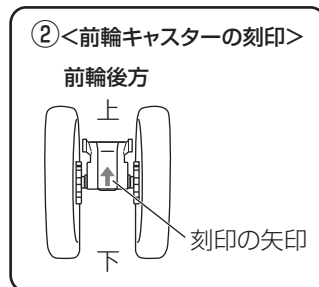
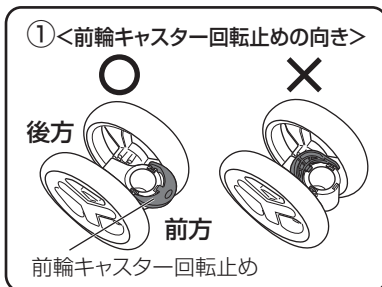

## お手入れ方法

### ●車体のお手入れ

- ・リベットの割れ、ネジの緩みがないか時々点検してください。ネジの緩みは、ドライバーでしっかり締め込んでください。
- ・リベットの割れがある場合は、使用を中止してください。

### <車輪>

- ・車輪についた砂や泥などは、そのまま放置せず、汚れを落としてから水分を十分ふき取ってください。
- ・車輪からきしみ音が発生したり回転が重くなったりした場合は、汚れをふき取った後、軸部に市販の潤滑油(シリコンオイルなど)を少量注油してください。
- ・前輪キャストに注油する場合は、キャスト回転止めのロックを解除した際に出てくるすき間に市販の潤滑油(シリコンオイルなど)を少量注油してください。

### <フレーム>

- ・水で薄めた中性洗剤をつけたタオルを固くしぼってふき取ってください。ふき取った後は、風通しのよい場所で陰干しにしてください。変色や変形、サビ、劣化の原因となります。
- ・タワシやみがき粉などは使用しないでください。変色やキズ、サビ、劣化の原因となります。
- ・クレゾールやその他の消毒液は必ず指定濃度に薄めてから使用してください。変色や塗装のハクリの原因となります。
- ・シンナーやベンジン、アルコールなどの薬品は使用しないでください。変色や塗装のハクリの原因となります。

### ●幌、キャリー、クッション、バスケットのお手入れ

- ・汚れが気になる場合は、水で薄めた中性洗剤をつけたタオルを固くしぼってふき取ってください。ふき取った後は、風通しのよい場所で陰干しにしてください。変色や変形、カビの原因となります。
- ・漂白剤は使用しないでください。

## 仕様

品名	ペットカート ミニモ		材質	フレーム：スチール(エポキシ塗装) 幌・キャリー・バスケット：ポリエステル (グレー生地のみ:ポリエステル・綿) クッション：(布地)ポリエステル (中芯)ウレタン
サイズ	通常時	幅44 × 奥行70 × 高さ95.5(cm)		
	折りたたみ時(キャリー取外し)	幅44 × 奥行29.5 × 高さ83.5(cm)		
重量	5.1 kg			
耐荷重	キャリー 6 kg、バスケット 2 kg			

○製品の外觀および仕様は、品質向上のため予告なく一部変更する場合があります。

この商品の品質で、お気づきの点がございましたらお手数ですが下記までご連絡ください。

## 株式会社リッチェル

富山市水橋桜木136 〒939-0592 お客様相談室/TEL(076)478-2957  
受付時間:9:00~17:00(土日、祝日を除く)

www.richell.co.jp

Designed by Richell Corp., Japan  
MADE IN CHINA