

このたびは、リッチェル製品をお買い上げいただきありがとうございます。  
 ご使用前に、必ずこの取扱説明書をよくお読みのうえ正しくお使いください。  
 また、本書はいつでも見られる場所に大切に保管してください。  
 本書に使用しているイラストは、操作方法や仕組みなどをわかりやすくするため  
 現物とは多少異なることがあります。本品を他のお客様にお譲りになるときは、  
 必ず本書も併せてお渡しください。

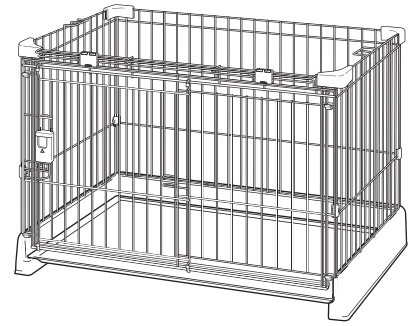

## 用途 / 特長

- 本品は、犬用のサークルです。
- 前面のフレームがないのでトレーの出し入れが簡単に行えます。
- 前面パネルを跳ね上げることで、奥まで拭き掃除がしやすくなります。

## 部品名

組立て前に、部品数を確認してください。

※イラストは90-60タイプのものでです。

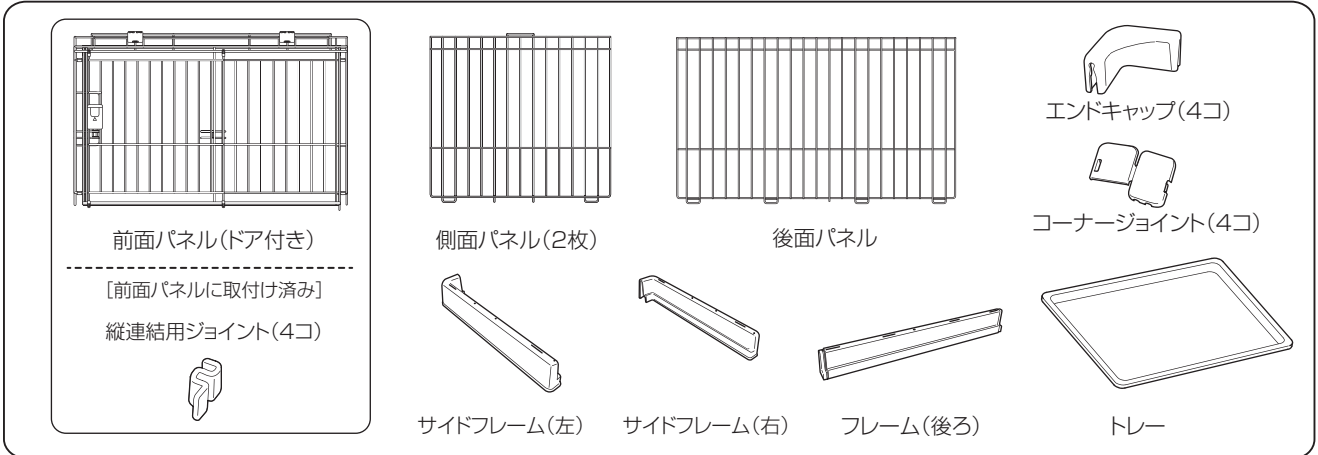

## ○記号の説明

この取扱説明書は、製品を安全に使用していただくために特に守っていただきたいことについて次のマークで表示しています。  
 各マークの意味を十分理解されたうえで使用していただきますようお願いいたします。

- 警告** … 取扱いを誤った場合、死亡または重大な傷害を負ったり、物的損害につながるおそれのあるもの。
- 注意** … 取扱いを誤った場合、軽度の傷害を負ったり、物的損害につながるおそれのあるもの。
- 重要** … 取扱いを誤った場合、製品の故障・損傷・早期寿命などを招くおそれのあるもの。

## 使用上の注意

### 警告

- 本品は超小型犬・小型犬用(～8kg以下)のサークルです。用途以外では使用しないでください。
- 犬にリードをつけたままで使用しないでください。本品にリードが引っ掛かり思わぬ事故が起きるおそれがあります。
- 各部品が正しく取り付けられていない場合、または、**幼犬に使用する場合、ワイヤーの間に犬がはさまり重大な事故につながるおそれがありますので注意してください。**
- 雷などの音や光、あるいは他の動物の出現に対し犬が思わぬ行動をとり、ケガや死亡にいたるおそれがあります。**目の届く場所で使用し、お出かけの際は必ずドアを開放し、犬を閉じこめないようにしてください。**
- 犬が嫌がる場合、むりやり逃げ出して、重大な事故につながるおそれがあります。慣れるまでドアを開放して使用してください。
- 犬がいたずらをして、足でトレーを動かし、ケガをしたり、床を損傷したりするおそれがあります。目の届く場所で使用してください。
- 元気な犬の場合、サークル内で立ち上がって前面パネルを強く押すとサークルが前方へ倒れ、ケガをするおそれがあります。トレーの奥に満水にしたペットボトルなどのおもりを置いてください。

### 注意

- **体重目安の範囲内の犬に使用してください。**範囲外の犬に使用すると、逃げ出したり、事故につながるおそれがあります。
- ドアや前面パネルを開閉する際、指や手、犬などをはさまないように注意してください。また、ドアは確実に閉めてください。犬が逃げ出したり、ケガをするおそれがあります。
- 縦連結用ジョイントは必ず4カ所全てで固定してください。犬が逃げ出したり、パネル同士のすき間にはさまるなど、ケガをするおそれがあります。
- 本品に、寄りかかったり、腰かけたりしないでください。事故や破損の原因となります。
- 暖房機の熱風吹出口の前や火のそばなどに設置しないでください。変形や破損、ヤケドの原因となります。
- 本品や設置場所などに異常があるときは、直ちに使用を中止してください。
- 本品には形状的に尖った部分がありますので、組立てや取扱いの際にはケガなどしないように注意してください。
- 本品を改造しての使用や部品の代用はしないでください。事故や故障の原因となります。
- 前面パネルはお掃除などのときだけ跳ね上げてください。前面パネルを跳ね上げたまま犬に使用しないでください。前面パネルがサークル内に脱落したり、パネルのすき間にはさまるなど、ケガの原因となります。
- 前面パネルを跳ね上げる際は、必ずドアを閉じてください。前面パネルの開閉時にドアが動いてケガをするおそれがあります。
- 前面パネルを跳ね上げる際は、前面パネルを無理に引っ張らないでください。前面パネルが外れると、ケガや事故の原因となります。
- 前面パネルを跳ね上げているとき、上に物を載せたり、側面パネルを押したり引っ張ったりしないでください。前面パネルがサークル内に脱落してケガをしたり、破損の原因となります。

### 重要

- 本品は、屋内用です。屋外では使用しないでください。

## 1. フレームの組立て

フレーム(後ろ)に左右のサイドフレームをはめ込みます。

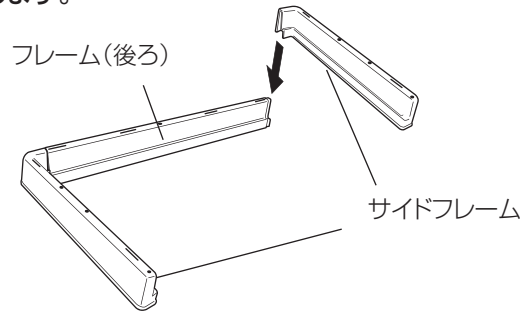

## 2. 後面パネル・側面パネルの組立て

後面パネルと片側の側面パネルをフレームの穴に差し込みます。

※後面、側面パネルには、表裏があります。  
横ワイヤーを外側にしてください。  
側面パネルはL型部が内側になります。

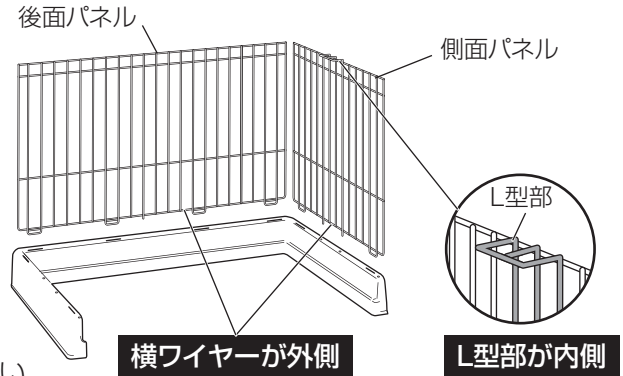

パネル下部の突起とフレームの穴の位置が  
全て一致することを確認してから差し込んでください。

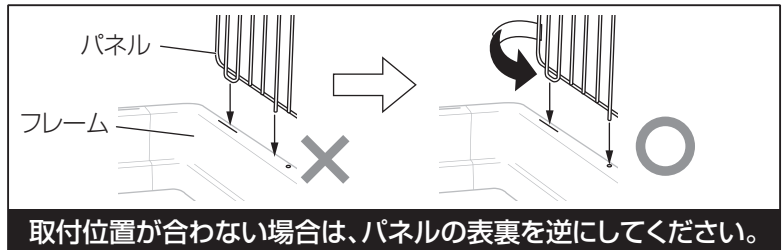
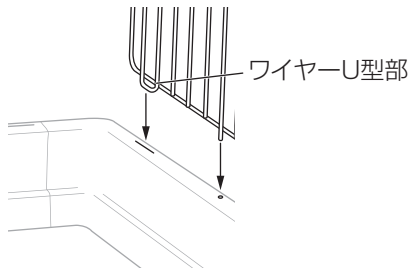

フレームからパネルを引っ張り、ワイヤーU型部が抜けを確認してください。  
※万一向きを間違えて取り付けの場合は、4ページ「分解方法④」を参考にして外してください。

## 3. エンドキャップの取付け

パネルの角にエンドキャップを差し込み、パネル同士を固定します。  
この際、パネルとパネルの間が平行になるように固定してください。

●反対側の側面パネルも2.3.と同じ手順で固定します。

※一番上の横ワイヤーとエンドキャップの間にすき間がなくなるまでしっかりと  
はめ込んでください。

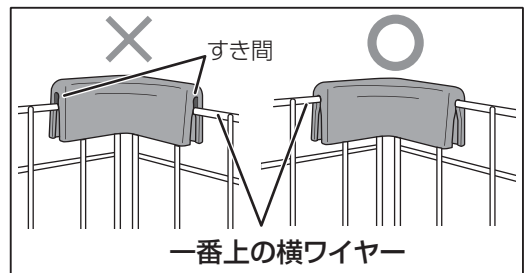
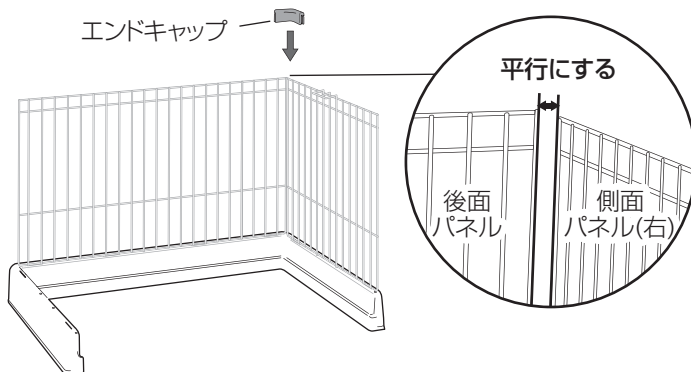

※エンドキャップのはめ込みが不十分だと簡単に外れますので注意してください。

## 4. 前面パネルの組立て

前面パネルの両端をフレーム前方の穴に差し込み、  
エンドキャップで固定します。

※ドアを右側にすることはできません。

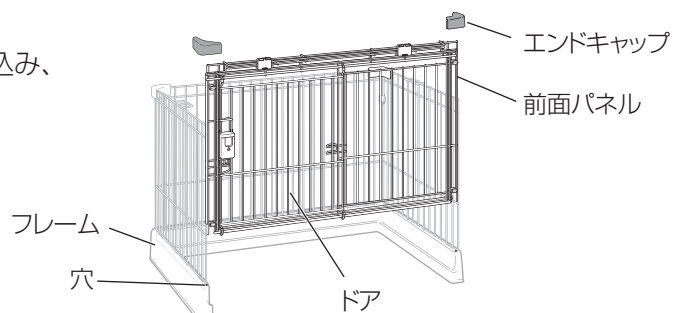

## 5. 前面パネルの跳ね上げ

①縦連結用ジョイントの固定を解除します。(4カ所)

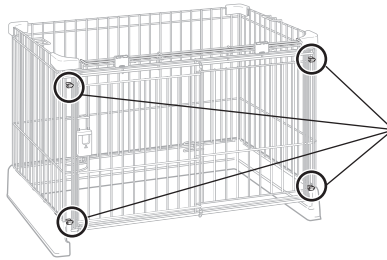

縦連結用ジョイント

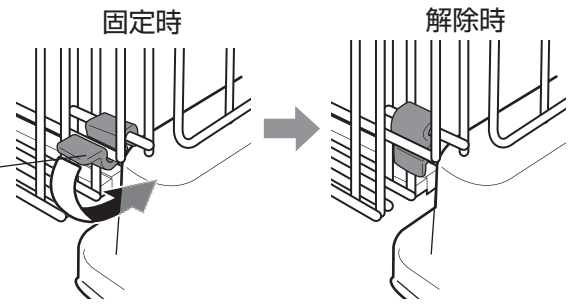

②ジョイントヒンジを軸に前面パネルを手前に跳ね上げて、側面パネルのL型部に載せます。

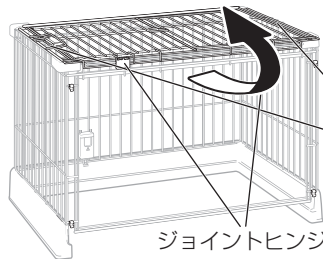

ジョイントヒンジ

L型部

**▲注意**

前面パネルの跳ね上げは以下のとき以外行わないでください。

- ・組立て時
- ・分解時
- ・お掃除時

## 6. コーナージョイントの取付け(4カ所)と前面パネルのロック

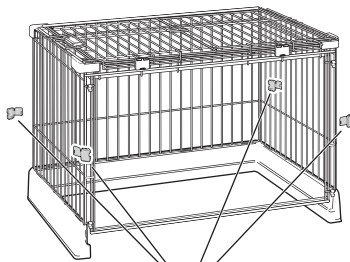

コーナージョイント

①縦ワイヤーの内側にコーナージョイントを  
図のように差し込みます。

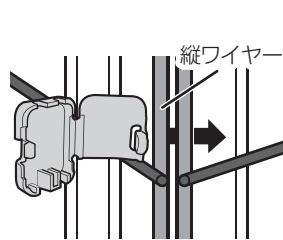

②横ワイヤーに押し当てながら  
コーナージョイントを閉じます。

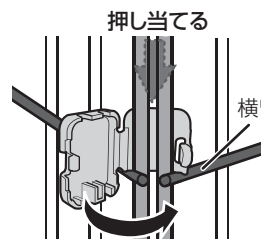

③内側と外側から押して、  
確実に固定されているか  
確認してください。

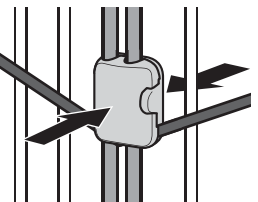

※上下に動く場合は横ワイヤーに固定されていません。  
(P4 分解方法 ②.コーナージョイントの取外しを  
参照してやり直してください。)

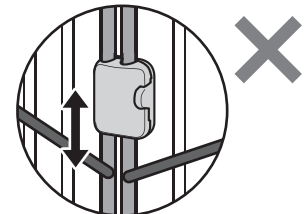

④コーナージョイントを取り付けた後、前面パネルを閉じます。  
縦連結用ジョイント(4カ所)を固定して前面パネルをロックします。

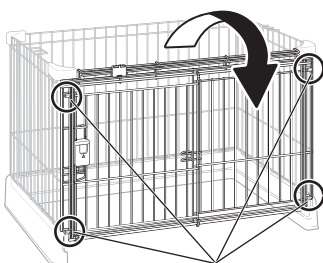

縦連結用ジョイント

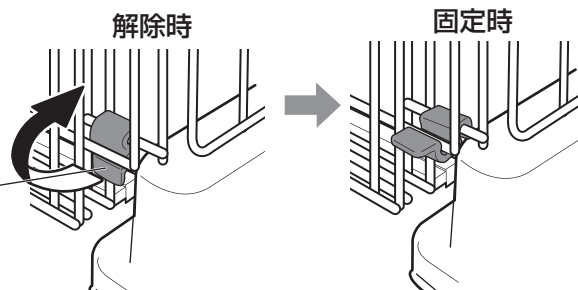

## 7. トレーの設置

付属のトレーをフレーム内側のへりに載せます。  
※トレーは奥までしっかり差し込んでください。

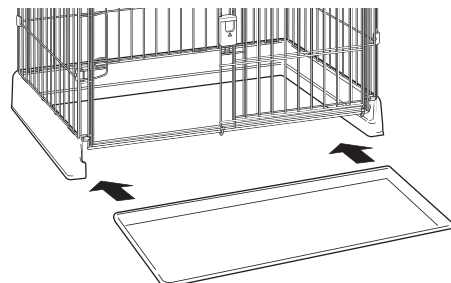

## ドアの開閉操作

- ① ドアロック部を上引き上げ
- ② ドアを横へスライドさせます。

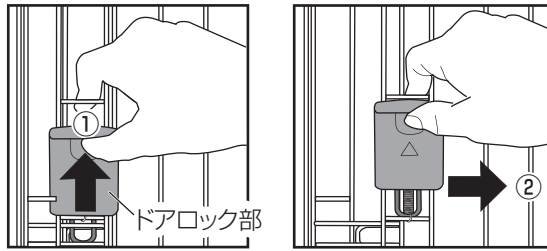

- フック部に掛けると開放状態で保持できます。

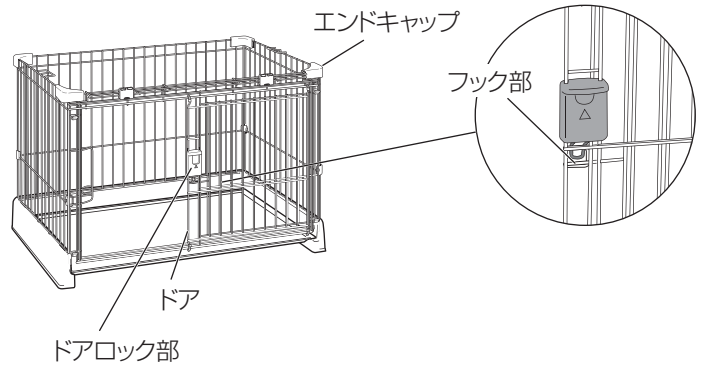

## 分解方法

※トレーを外してから作業を行ってください。

- ① エンドキャップをパネルから外します。

この際、ワイヤーの塗装などがキズつかないようにドライバーなどの金属棒に布などを被せ、テコの原理を使い、外してください。

- ② 前面パネルを跳ね上げて、コーナージョイントをパネルから外します。

ロック部を外して、取り外してください。

- ③ 前面パネルを取り外します。

- ④ 後面パネル、側面パネルをフレームから外します。

フレーム裏側のツメからワイヤーU型部を外して、パネルを引き抜きます。

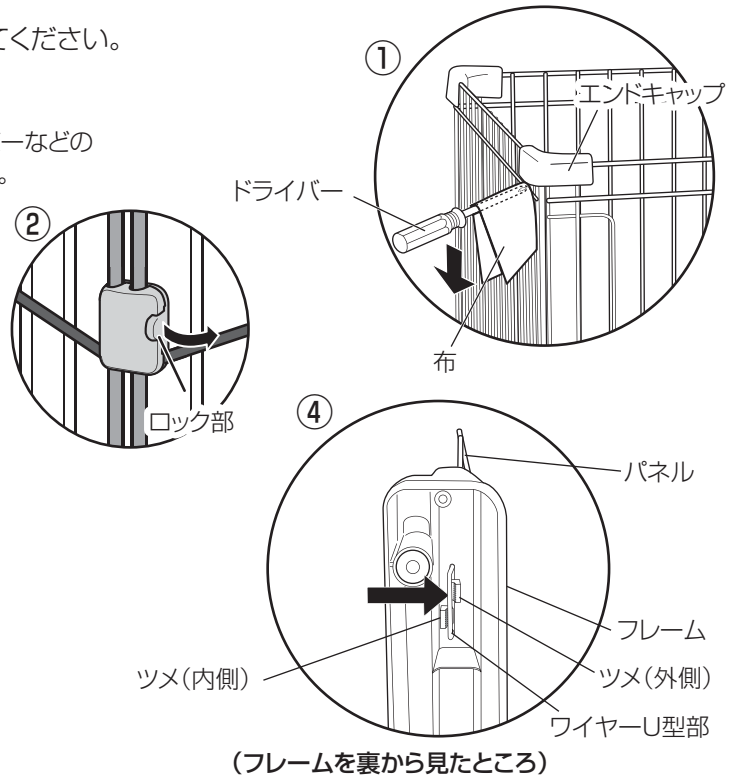

## お手入れ方法

<スチール部>

- 水で薄めた中性洗剤をつけたタオルを固くしぼってふき取ってください。ふき取った後は、風通しのよい場所で陰干しにしてください。変色や変形、サビの原因となります。
- タワシやみがき粉などは使用しないでください。変色やキズ、サビの原因となります。
- クレゾールやその他の消毒液は必ず指定濃度に薄めてから使用してください。変色や塗装のハクリの原因となります。
- シンナーやベンジン、アルコールなどの薬品は使用しないでください。変色や塗装のハクリの原因となります。

<プラスチック部>

- 中性洗剤で洗ってください。洗った後は、水分を取ってから風通しのよい場所で陰干しにしてください。

## 仕様

品名	もっとお掃除簡単ペットサークル 90-60	もっとお掃除簡単ペットサークル 120-60
サイズ	幅90.5×奥行62×高さ61(cm)	幅120.5×奥行62×高さ61(cm)
材質	フレーム部・コーナージョイント・ジョイントヒンジ・縦連結用ジョイント：ポリプロピレン エンドキャップ・トレー・ドアロック部：ABS樹脂 ワイヤー部：スチール（ポリエステル塗装）	ゴム脚：熱可塑性エラストマー 滑り部材：ポリアセタール
体重目安	超小型犬・小型犬 ～8kg	超小型犬・小型犬 ～8kg

○製品の外観および仕様は、品質向上のため予告なく一部変更する場合があります。

この商品の品質で、お気づきの点がございましたらお手数ですが下記までご連絡ください。

### 株式会社リッチェル

富山市水橋桜木136 千939-0592 お客様相談室/TEL(076)478-2957  
受付時間:9:00～17:00(土日、祝日を除く)

www.richell.co.jp

Designed by Richell Corp., Japan  
MADE IN CHINA



2108