

## 〈取扱説明書〉

このたびは、リッチェル製品をお買い上げいただきありがとうございます。ご使用前に、必ずこの取扱説明書をよくお読みのうえ正しくお使いください。また、本書はいつでも見られる場所に大切に保管してください。本書に使用しているイラストは、操作方法や仕組みなどをわかりやすくするため、現物とは多少異なることがあります。本品を他のお客様にお譲りになるときは、必ず本書も併せてお渡しください。

### 用途

- 本品は、超小型犬・小型犬(体重目安：～8kgまで)の進入防止用柵です。

#### ○記号の説明

この取扱説明書は、製品を安全に使用していただくために特に守っていただきたいことについて次のマークで表示しています。各マークの意味を十分理解されたうえで使用していただきますようお願いいたします。

**▲警告** … 取扱いを誤った場合、死亡または重大な傷害を負ったり、物的損害につながるおそれのあるもの。

**▲注意** … 取扱いを誤った場合、軽度の傷害を負ったり、物的損害につながるおそれのあるもの。

**重要** … 取扱いを誤った場合、製品の故障・損傷・早期寿命などを招くおそれのあるもの。

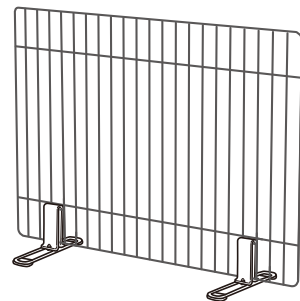

イラストはスタンド簡易ペットゲート90です。

### 使用上の注意

#### ▲警告

- 用途以外では使用しないでください。
- 本品は犬の通行を完全に妨げるものではありません。犬が乗り越えても、人身・物損などの事故が発生しない場所に設置してください。
- 本品をまたいで通り抜けるときに、つまずいて転倒する危険があります。スカート類着用時やお子様を抱きながら絶対にまたがないでください。
- 本品は構造上、下方に張り出した脚部があります。つまずかないように注意してください。
- 本品を階段の階上付近や縁側の降り口、ガラス戸の近くなど本品につまずいた場合に危険だと思われる場所には設置しないでください。
- 本品の設置場所は平坦で安定した床面に設置してください。
- 本品を改造しての使用や部品の代用はしないでください。事故や破損の原因となります。
- 暖房機の熱風吹出口の前や火のそばなどに設置しないでください。変形や破損、ヤケドの原因となります。
- 落としたり、ぶつけるなどの乱暴な扱いはしないでください。事故や破損の原因となります。
- 犬にリードをつけたまま使用しないでください。本品にリードが引っ掛かり思わぬ事故が起きるおそれがあります。
- 本品に寄りかかったり、腰かけたりしないでください。事故や破損の原因となります。
- 本品に異常があるときは、直ちに使用を中止してください。

#### ▲注意

- 本品には形状的に尖った部分がありますので、組立てや取扱いの際はケガなどしないように注意してください。
- 体重8kg以下の犬に使用してください。適用外の犬への使用は事故や犬が逃げ出すおそれがあります。
- 犬が予期しない行動をとり、ケガや事故の原因となることがありますので、目の届く場所で使用してください。

#### 重要

- 本品は、屋内用です。屋外では使用しないでください。

### 部品名称

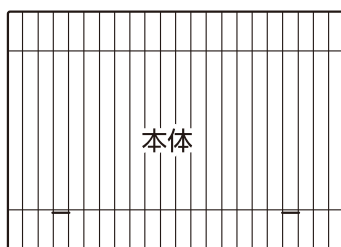

本体

#### 部品袋

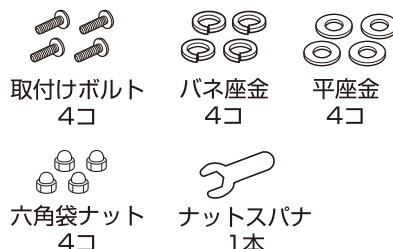

取付けボルト  
4コ

バネ座金  
4コ

平座金  
4コ

六角袋ナット  
4コ

ナットスパナ  
1本

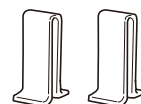

固定板 2コ



脚 2コ

### 仕様

品名	スタンド簡易ペットゲート 90	スタンド簡易ペットゲート 120
材質	ワイヤー部・脚部：スチール（ポリエステル塗装）	ゴム脚：合成ゴム

○製品の外観および仕様は、品質向上のため予告なく一部変更する場合があります。

## 組立方法

使用する工具：ナットスパナ、プラスドライバー

### 1. 固定板と脚を取り付ける

- 固定板の端を横線材と短い横線材の間に通し、脚を取付けボルト、バネ座金、平座金、六角袋ナットで仮締めします。反対側の脚も同じように行います。

※脚の表裏に注意して取り付けてください。

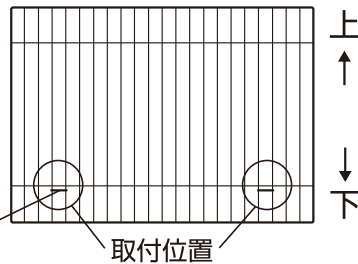
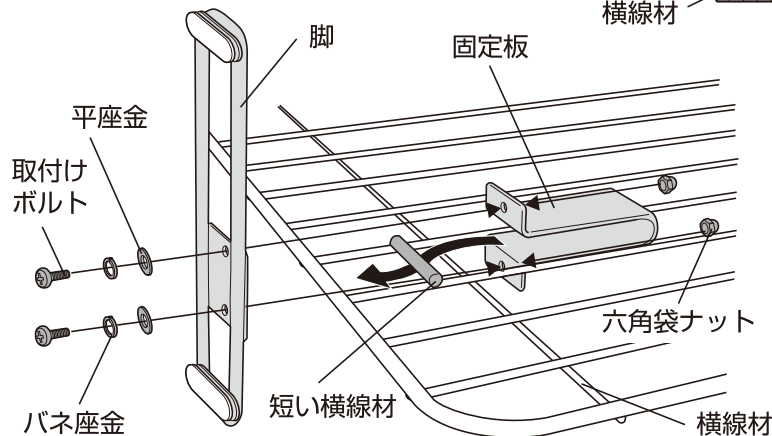

- 最後に取付けボルト、六角袋ナットを増し締めします。

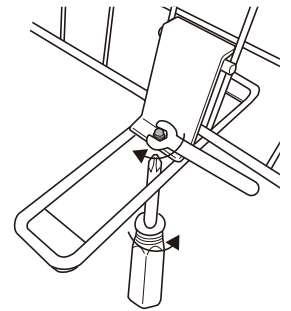

### 2. 完成

- 部屋と通路との間仕切りとしてお使いください。

- ⚠警告 ●脚が飛び出している方を部屋側、飛び出していない方を通路側にして下図のように設置してください。すき間から犬が通り抜けることがあります。
- 本品の両側部が10cm以上壁に重なる位置で使用してください。指定以外の条件で使用すると簡易ゲートが倒れ思わぬ事故が起きるおそれがあります。

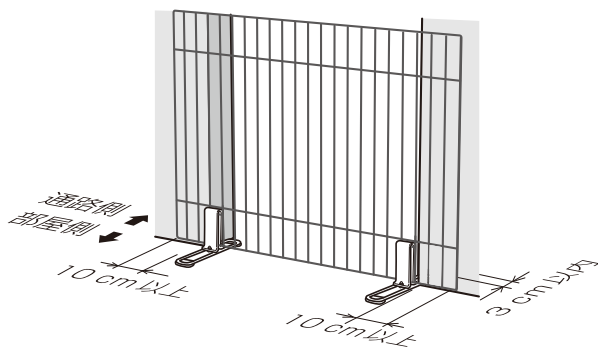

## お手入れ方法

- 水で薄めた中性洗剤をつけたタオルを固くしぼってふき取ってください。ふき取った後は、風通しのよい場所で陰干しにしてください。変色や変形、サビの原因となります。
- タワシやみがき粉などは使用しないでください。変色やキズ、サビの原因となります。
- クレゾールやその他の消毒液は必ず指定濃度に薄めてから使用してください。変色や塗装のハクリの原因となります。
- シンナーやベンジン、アルコールなどの薬品は使用しないでください。変色や塗装のハクリの原因となります。