

ペット用 ウォーターディッシュ S

- 飲料水などのペットボトルを利用して、給水器として使用できます。
- ペットに合わせて高さを自由に調節できます。
- お皿で水が飲めるので、ノズルタイプ給水器が飲めなかったペットも飲むことができます。
- 厚さ3.5～5mm、すき間30～55mmのサークルなどに取付けできます。

警告

- ペットが水を飲まなかったり、水が補充されなかったりして、ペットの健康を害する場合があります。
- 使いはじめるときは、ペットボトルをセットして、水が出ることを確認してから使用してください。

注意

- ペットボトルをボトルアダプターにしっかりと締め込んでください。ゆるいと水漏れの原因になります。
- 本品はペット専用です。他の目的には使用しないでください。
- 火気や暖房器具のそばに置かないでください。火災やペットのヤケド、製品の変形、水漏れなどの原因になります。
- 穴をあけたり、キズなどで痛んだボトルは使用しないでください。水漏れの原因になります。
- 一部、口径やネジが合わないペットボトルもあります。

使用方法

- ① ボトルアダプターの突起を押し
- ② ボトルアダプターを外してから
- ③ 受け皿を外します。

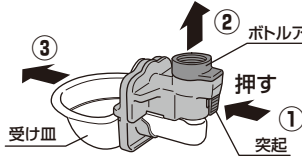

- ④ 受け皿を外した状態で、ホルダー部分をケージの外側、取付板を内側にし、線材をはさむようにしてしっかり固定します。

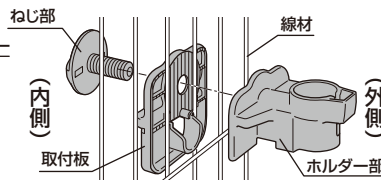

注意

- 横線ははさみ込まないように取り付けてください。

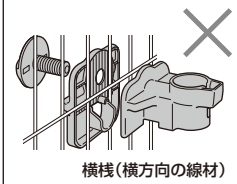

- ⑤ 受け皿を取付板に最後まで差し込みます。

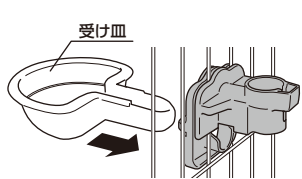

- ⑥ ペットボトルに水を入れ、ボトルアダプターをしっかり締め込みます。

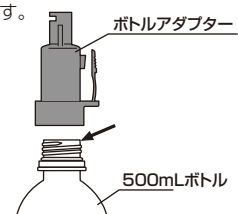

- ⑦ ボトルアダプターをホルダー部にカチッと音がするまではめ込みます。

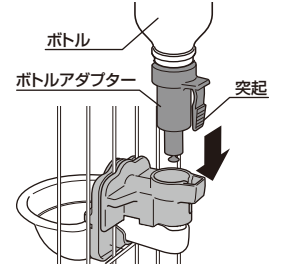

水の出方がおかしいときのケージ サークルの傾き調整方法

- 水が出ないときは、受け皿側が上がっています。水が出すぎるときは、受け皿側が下がっています。受け皿が水平になるようにケージ、サークルなどの傾きを調整してください。受け皿の内側のラインと水面が平行ならば、受け皿は水平になっています。ただし、このラインで水が止まるわけではありません。

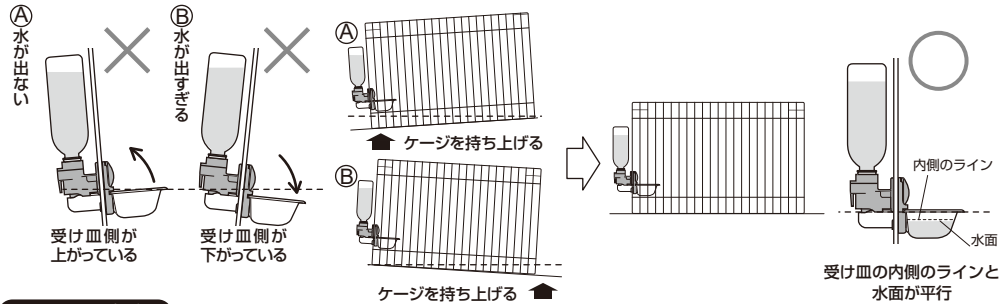

お手入れ方法

- 中性洗剤で洗ってください。洗った後は、水分を取ってから風通しのよい場所で陰干しにしてください。変色の原因となります。
- 漂白剤・シンナー・ベンジンなどの薬品は使用しないでください。
- 70℃以上の熱湯は製品が変形するおそれがありますので使用しないでください。

この商品の品質でお気づきの点がございましたらお手数ですが下記までご連絡ください。

株式会社 リッチェル

富山市水橋桜木136 〒939-0592
 お客様相談室/TEL(076)478-2957
 受付時間：9:00～17:00

(土日、祝日を除く)

www.richell.co.jp

Designed by Richell Corp., Japan
 MADE IN CHINA

適応可能製品

ウォータースタンド、キャットスイートルーム、リラックスキャットサークル、お掃除簡単ペットゲージ、木製お掃除簡単ペットサークル、お掃除簡単サークル、木製スクエアベットルーム、木製ペットサークル、木製スライドペットサークル、木製3WAYサークル、カスタムペットサークル、プロフェッショナルペットケージ、木製ケージ、コンパクトケージ 他

材質

取付板、ホルダー部、ねじ部、ボトルアダプター：ABS樹脂 受け皿S：ポリプロピレン
 栓：ポリアセタール 弁：シリコンゴム スプリング：ステンレス

容量：190mL

ペット用 ウォーターディッシュ M

- 飲料水などのペットボトルを利用して、給水器として使用できます。
- ベットに合わせて高さを自由に調節できます。
- お皿で水が飲めるので、ノズルタイプ給水器が飲めなかったペットも飲むことができます。
- 厚さ3.5~5mm、すき間30~55mmのサークルなどに取付けできます。

▲ 警告

- ペットが水を飲まなかったり、水が補充されなかったりして、ペットの健康を害する場合があります。
- 使いはじめるときは、ペットボトルをセットして、水が出ることを確認してから使用してください。

▲ 注意

- ペットボトルをボトルアダプターにしっかりと締め込んでください。ゆるいと水漏れの原因になります。
- 本品はペット専用です。他の目的には使用しないでください。
- 火気や暖房器具のそばに置かないでください。火災やペットのヤケド、製品の変形、水漏れなどの原因になります。
- 穴をあけたり、キズなどで痛んだボトルは使用しないでください。水漏れの原因になります。
- 一部、口径やネジが合わないペットボトルもあります。

使用方法

- ① ボトルアダプターの突起を押し
- ② ボトルアダプターを外してから
- ③ 受け皿を外します。

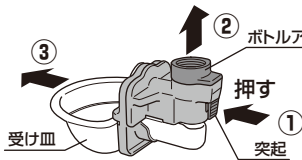

- ④ 受け皿を外した状態で、ホルダー部分をケージの外側、取付板を内側に、線材はさむようにしてしっかり固定します。

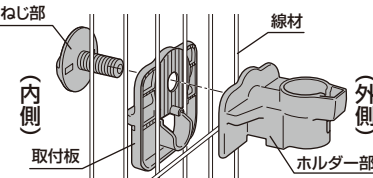

▲ 注意

- 横線をささみ込まないように取り付けてください。

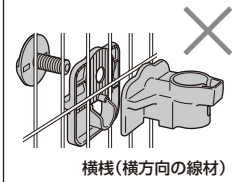

- ⑤ 受け皿を取付板に最後まで差し込みます。

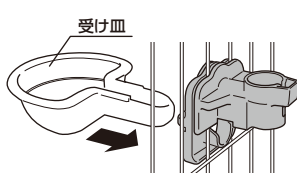

- ⑥ ペットボトルに水を入れ、ボトルアダプターをしっかりと締め込みます。

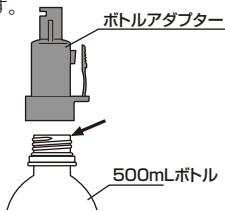

- ⑦ ボトルアダプターをホルダー部にカチッと音がするまではめ込みます。

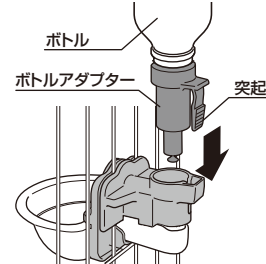

水の出方がおかしいときのケージ サークルの傾き調整方法

- 水が出ないときは、受け皿側が上がっています。水が出すぎるときは、受け皿側が下がっています。受け皿が水平になるようにケージ、サークルなどの傾きを調整してください。受け皿の内側のラインと水面が平行ならば、受け皿は水平になっています。ただし、このラインで水が止まるわけではありません。

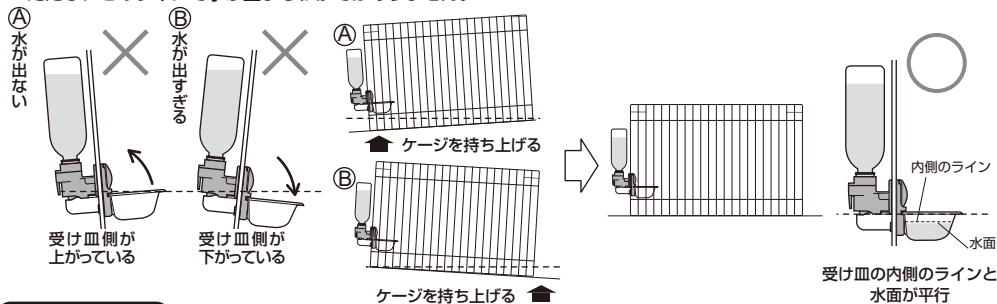

お手入れ方法

- 中性洗剤で洗ってください。洗った後は、水分を取ってから風通しのよい場所で陰干しにしてください。変色の原因となります。
- 漂白剤・シンナー・ベンジンなどの薬品は使用しないでください。
- 70℃以上の熱湯は製品が変形するおそれがありますので使用しないでください。

この商品の品質でお気づきの点がございましたらお手数ですが下記までご連絡ください。

株式会社 リッチェル

富山市水橋桜木136 〒939-0592
お客様相談室/TEL(076)478-2957
受付時間：9:00~17:00

(土日、祝日を除く)

www.richell.co.jp

Designed by Richell Corp., Japan
MADE IN CHINA

適応可能製品

ウォータースタンド、キャットスイートルーム、リラックスキャットサークル、お掃除簡単ペットゲージ、木製お掃除簡単ペットサークル、お掃除簡単サークル、木製スクエアペットルーム、木製ペットサークル、木製スライドペットサークル、木製3WAYサークル、カスタムペットサークル、プロフェッショナルペットゲージ、木製ゲージ、コンパクトゲージ 他

材質

取付板、ホルダー部、ねじ部、ボトルアダプター：ABS樹脂 受け皿M：ポリプロピレン
栓：ポリアセタール 弁：シリコンゴム スプリング：ステンレス

容量：310mL

ウォーターディッシュ S ボトル付

- ボトルをセットし、給水器として使用できます。
- ボトルに目盛りが付いているので、飲んだ量が測れます。
- ペットに合わせて高さを自由に調節できます。
- お皿で水が飲めるので、ノズルタイプ給水器が飲めなかったペットも飲むことができます。
- 厚さ3.5~5mm、すき間30~55mmのサークルなどに取付けできます。

警告

- ペットが水を飲まなかったり、水が補充されなかったりして、ペットの健康を害する場合があります。
- 使いはじめるときは、ボトルをセットして、水が出ることを確認してから使用してください。

注意

- ボトルをボトルアダプターにしっかりと締め込んでください。ゆるいと水漏れの原因になります。
- 本品はペット専用です。他の目的には使用しないでください。
- 火気や暖房器具のそばに置かないでください。火災やペットのヤケド、製品の変形、水漏れなどの原因になります。

使用方法

- ① ボトルアダプターの突起を押し
- ② ボトルアダプターを外してから
- ③ 受け皿を外します。

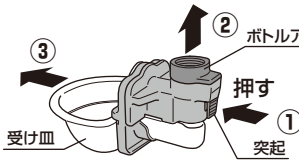

- ④ 受け皿を外した状態で、ホルダー部をケージの外側、取付板を内側に、線材をはさむようにしてしっかり固定します。

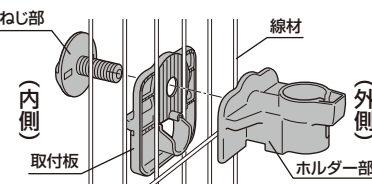

注意

- 横線をはさみ込まないように取り付けてください。

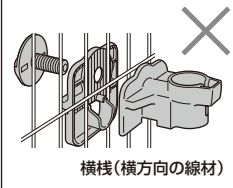

- ⑤ 受け皿を取付板に最後まで差し込みます。

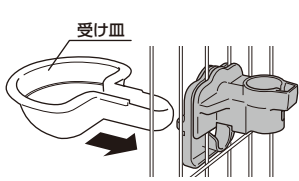

- ⑥ ペットボトルに水を入れ、ボトルアダプターをしっかりと締め込みます。

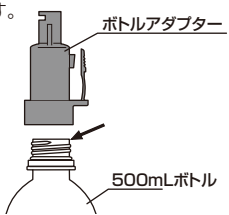

- ⑦ ボトルアダプターをホルダー部にカチッと音がするまではめ込みます。

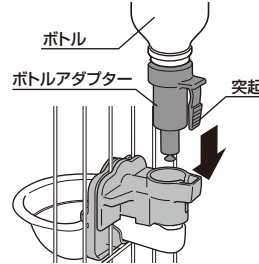

目盛りの見方

- 与える量を調整するとき飲ませたい水の量を茶色の目盛りを見ながら入れてください。



- 飲んだ量を計測するとき

400の目盛りまで水を入れてください。水を入れたボトルを一度セットし、給水される水が止まったら、ボトルの400の目盛りまでもう一度水を補充し、セットし直してください。計測するときは、ピンクの目盛りを見てください。

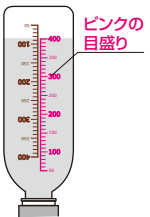

水の出方がおかしいときのケージ サークルの傾き調整方法

- 水が出ないときは、受け皿側が上がっています。水が出すぎるときは、受け皿側が下がっています。受け皿が水平になるようにケージ、サークルなどの傾きを調整してください。受け皿の内側のラインと水面が平行ならば、受け皿は水平になっています。ただし、このラインで水が止まるわけではありません。

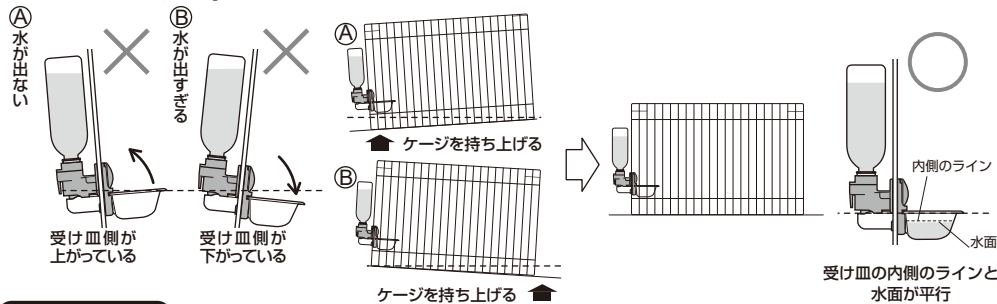

お手入れ方法

- 中性洗剤で洗ってください。洗った後は、水分を取ってから風通しのよい場所で陰干しにしてください。変色の原因となります。
- 漂白剤・シンナー・ベンジンなどの薬品は使用しないでください。
- 60℃以上の熱湯は製品が変形するおそれがありますので使用しないでください。
- ボトルを洗う際は、市販のボトル専用ブラシなどを使用して洗浄してください。

適応可能製品

ウォータースタンド、キャットスイートルーム、リラックスキャットサークル、お掃除簡単ペットケージ、木製お掃除簡単ペットサークル、お掃除簡単サークル、木製スクエアペットルーム、木製ペットサークル、木製スライドペットサークル、木製3WAYサークル、カスタムペットサークル、プロフェッショナルペットケージ、木製ケージ、コンパクトケージ 他

部材	本体	受け皿S	栓	弁	スプリング	ボトル
材質	ABS樹脂	ポリプロピレン	ポリアセタール	シリコンゴム	ステンレス	PET
容量		190mL				470mL
耐熱温度	70℃	120℃	120℃	120℃		60℃

この商品の品質で、お気づきの点がございましたらお手数ですが下記までご連絡ください。

株式会社 リッチェル

富山市水橋桜木136 〒939-0592
 お客様相談室/TEL(076)478-2957
 受付時間:9:00~17:00(土日、祝日を除く)
www.richell.co.jp
 Designed by Richell Corp., Japan
 MADE IN CHINA

ウォーターディッシュ M ボトル付

- ボトルをセットし、給水器として使用できます。
- ボトルに目盛りが付いているので、飲んだ量が測れます。
- ペットに合わせて高さを自由に調節できます。
- お皿で水が飲めるので、ノズルタイプ給水器が飲めなかったペットも飲むことができます。
- 厚さ3.5~5mm、すき間30~55mmのサークルなどに取付けできます。

警告

- ペットが水を飲まなかったり、水が補充されなかったりして、ペットの健康を害する場合があります。
- 使いはじめるときは、ボトルをセットして、水が出ることを確認してから使用してください。

注意

- ボトルをボトルアダプターにしっかりと締め込んでください。ゆるいと水漏れの原因になります。
- 本品はペット専用です。他の目的には使用しないでください。
- 火気や暖房器具のそばに置かないでください。火災やペットのヤケド、製品の変形、水漏れなどの原因になります。

使用方法

- ① ボトルアダプターの突起を押し
- ② ボトルアダプターを外してから
- ③ 受け皿を外します。

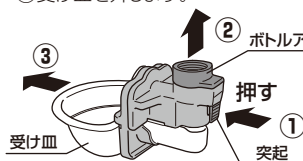

- ④ 受け皿を外した状態で、ホルダー部をケージの外側、取付板を内側にし、線材をはさむようにしてしっかり固定します。

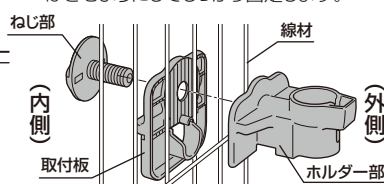

注意

- 横桎をはさみ込まないように取り付けてください。

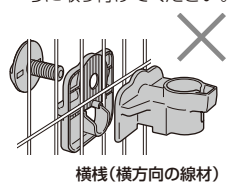

- ⑤ 受け皿を取付板に最後まで差し込みます。

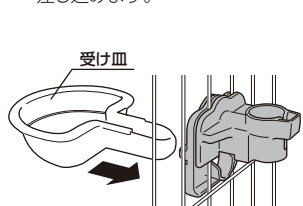

- ⑥ ペットボトルに水を入れ、ボトルアダプターをしっかりと締め込みます。

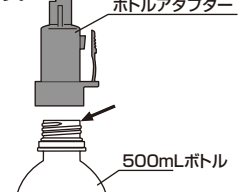

- ⑦ ボトルアダプターをホルダー部にカチッと音がするまではめ込みます。

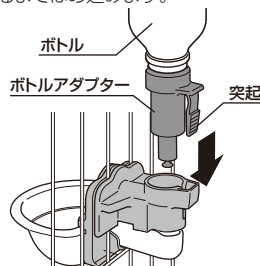

目盛りの見方

- 与える量を調整するとき
飲ませたい水の量を茶色の目盛りを見ながら入れてください。



飲んだ量を計測するとき

- 400の目盛りまで水を入れてください。水を入れたボトルを一度セットし、給水される水が止まったら、ボトルの400の目盛りまでもう一度水を補充し、セットし直してください。計測するときは、ピンクの目盛りを見てください。

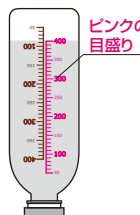

水の出方がおかしいときのケージ サークルの傾き調整方法

- 水が出ないときは、受け皿側が上がっています。水が出すぎるときは、受け皿側が下がっています。受け皿が水平になるようにケージ、サークルなどの傾きを調整してください。受け皿の内側のラインと水面が平行ならば、受け皿は水平になっています。ただし、このラインで水が止まるわけではありません。

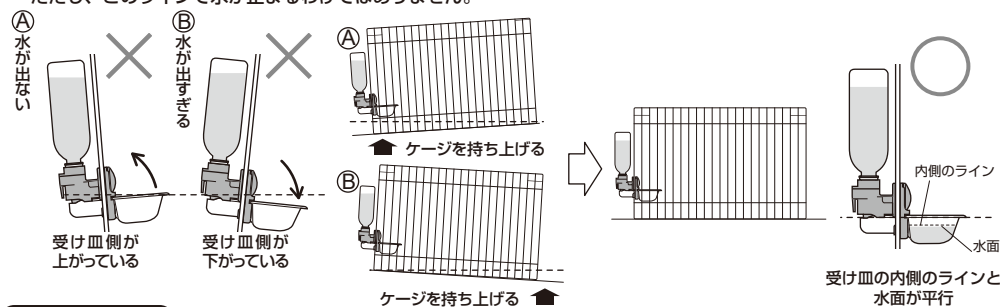

お手入れ方法

- 中性洗剤で洗ってください。洗った後は、水分を取ってから風通しのよい場所で陰干しにしてください。変色の原因となります。
- 漂白剤・シンナー・ベンジンなどの薬品は使用しないでください。
- 60℃以上の熱湯は製品が変形するおそれがありますので使用しないでください。
- ボトルを洗う際は、市販のボトル専用ブラシなどを使用して洗浄してください。

適応可能製品

ウォータースタンド、キャットスイートルーム、リラクスキットサークル、お掃除簡単ペットケージ、木製お掃除簡単ペットサークル、お掃除簡単サークル、木製スクエアペットルーム、木製ペットサークル、木製スライドペットサークル、木製3WAYサークル、カスタムペットサークル、プロフェッショナルペットケージ、木製ケージ、コンパクトケージ 他

部材	本体	受け皿M	栓	弁	スプリング	ボトル
材質	ABS樹脂	ポリプロピレン	ポリアセタール	シリコンゴム	ステンレス	飽和ポリエステル樹脂
容量		190mL				470mL
耐熱温度	70℃	120℃	120℃	120℃		60℃

この商品の品質で、お気づきの点がございましたらお手数ですが下記までご連絡ください。

株式会社 リッチェル

富山市水橋桜木136 〒939-0592
お客様相談室/TEL(076)478-2957
受付時間: 9:00~17:00 (土日、祝日を除く)

www.richell.co.jp

Designed by Richell Corp., Japan
MADE IN CHINA