

このたびは、リッチェル製品をお買い上げいただきありがとうございます。
ご使用前に、必ずこの取扱説明書をよくお読みのうえ正しくお使いください。
また、本書はいつでも見られる場所に大切に保管してください。
本書に使用しているイラストは、操作方法や仕組みなどをわかりやすくするため
現物とは多少異なることがあります。本品を他のお客様にお譲りになるときは、
必ず本書も併せてお渡しください。

用途 / 特長

- 本品は、犬用のサークルです。
- 天然木なので室内に調和します。
- 使い方に合わせて広さを調節できます。
- トイレの取出し窓付きで犬トイレの交換が楽にできます。
- 置き場所に合わせてドアの位置を変更できます。

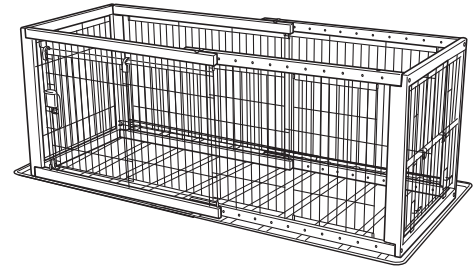

イラストはレギュラーのものです。

部品名称 組立て前に、部品数を確認してください。

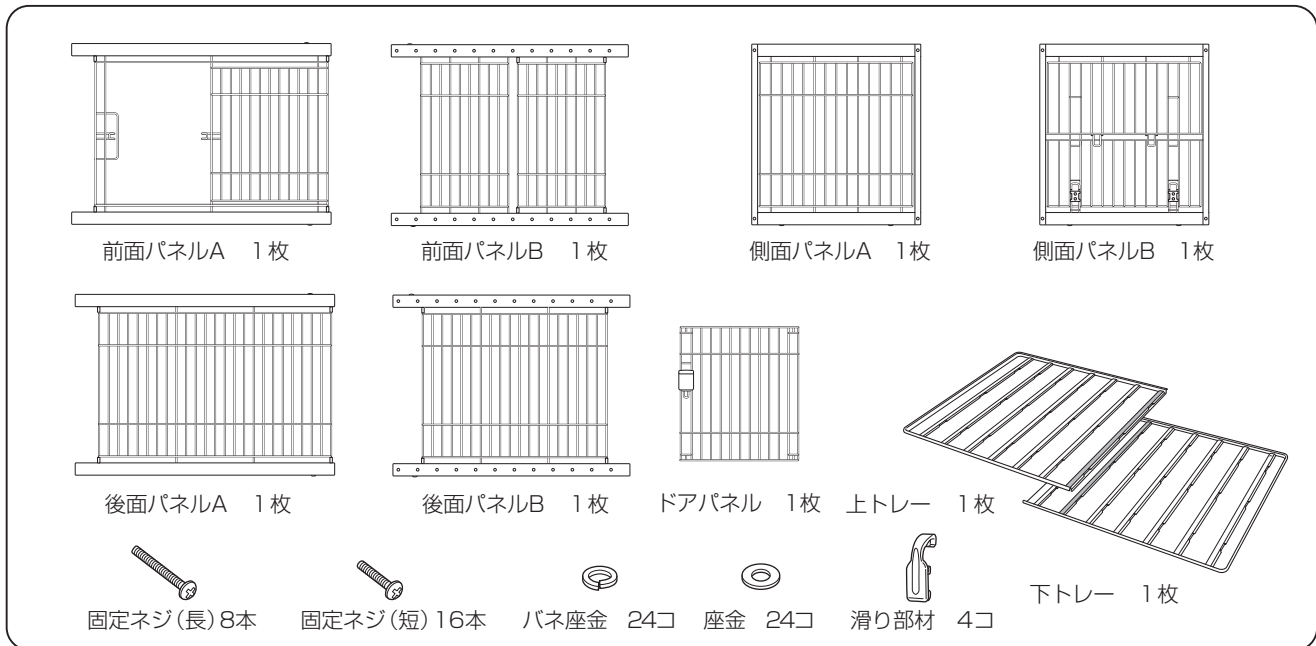

○記号の説明

この取扱説明書は、製品を安全に使用していただくために特に守っていただきたいことについて次のマークで表示しています。
各マークの意味を十分理解されたうえで使用していただきますようお願いいたします。

- 警告** … 取扱いを誤った場合、死亡または重大な傷害を負ったり、物的損害につながるおそれのあるもの。
- 注意** … 取扱いを誤った場合、軽度の傷害を負ったり、物的損害につながるおそれのあるもの。
- 重要** … 取扱いを誤った場合、製品の故障・損傷・早期寿命などを招くおそれのあるもの。

使用上の注意

警告

- 本品は犬が逃げ出すことを確実に防止できるものではありません。逃げ出した場合でも、人身・物損などの事故が発生しない場所に設置してください。
- 犬にリードをつけたままで使用しないでください。本品にリードが引っ掛かり思わぬ事故が起きるおそれがあります。
- 各部品が正しく取り付けられていない場合、または、**幼犬や超小型犬に使用する場合、ワイヤーの間に犬がはさまり重大な事故につながるおそれがありますので注意してください。**
- 雷などの音や光、あるいは他の動物の出現に対し犬が思わぬ行動をとり、ケガや死亡にいたるおそれがあります。**目の届く場所で使用し、お出かけの際は必ずドアを開放し、犬を閉じこめないようにしてください。**
- 元気な犬の場合、サークル内で立ち上がって前面パネルを強く押すとサークルが前方へ倒れ、ケガをするおそれがあります。目の届く場所で使用してください。

注意

- ドアなどの開閉の際、指や手、犬などをはさまないように注意してください。
- ドアは確実に閉めてください。犬が逃げ出したり、ケガをしたりするおそれがあります。
- 本品に寄りかかったり、腰かけたりしないでください。事故や破損の原因となります。
- 本品を改造しての使用や部品の代用はしないでください。事故や故障の原因となります。
- 暖房機の熱風吹出口の前や火のそばなどに設置しないでください。変形や破損、ヤケドの原因となります。
- 本品や設置場所などに異常があるときは、直ちに使用を中止してください。

重要

- 本品は、屋内用です。屋外では使用しないでください。

組立方法

ドアの取付位置（右側、左側）と固定幅を決めてください。
組立てには⊕ドライバーを用意してください。

1. パネルの組立て ※固定ネジは組立て時に仮締めし、組立て後、増し締めしてください。

1-1. ドアの取付位置を決める ※ドアの取付位置によってパネルの配置が変わります。

(A) 左側取付けの場合

矢印の位置（16カ所）にネジ止めしてください。

※白矢印…固定ネジ（長）、黒矢印…固定ネジ（短）

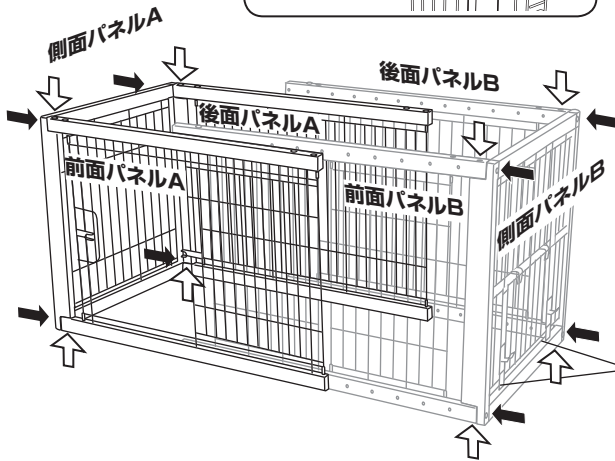
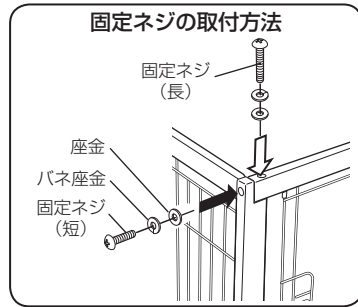

パネルの配置とネジ穴の向き（真上から見た図）

※ネジ穴の向き、大きさに注意してください。

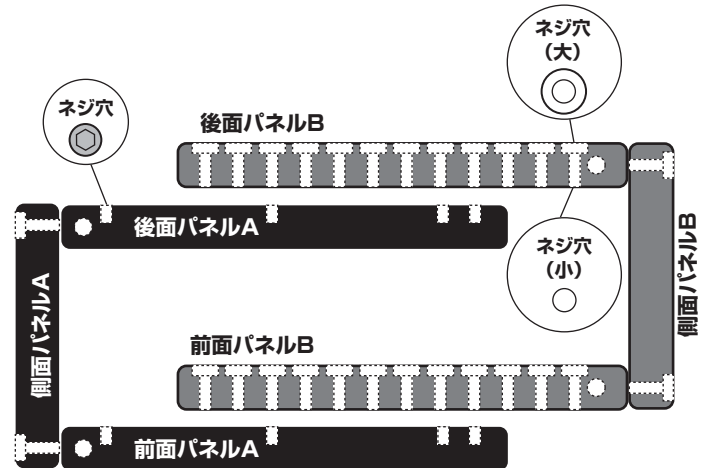

側面パネルBの
ロック部は外向き

(B) 右側取付けの場合

矢印の位置（16カ所）にネジ止めしてください。

※白矢印…固定ネジ（長）、黒矢印…固定ネジ（短）

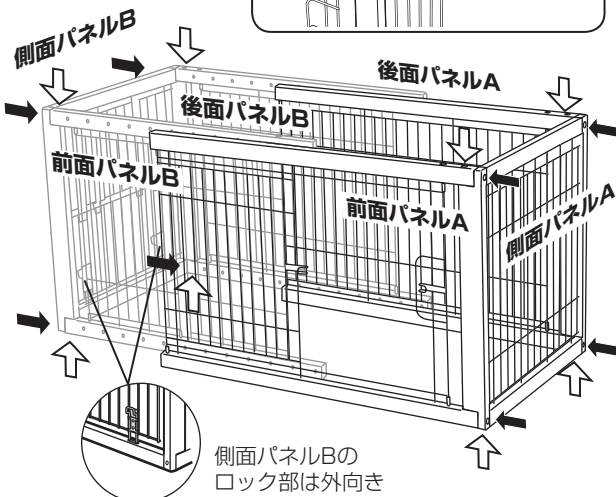
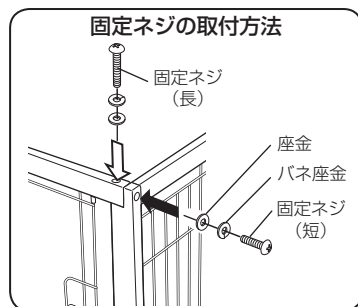

側面パネルBの
ロック部は外向き

パネルの配置とネジ穴の向き（真上から見た図）

※ネジ穴の向き、大きさに注意してください。

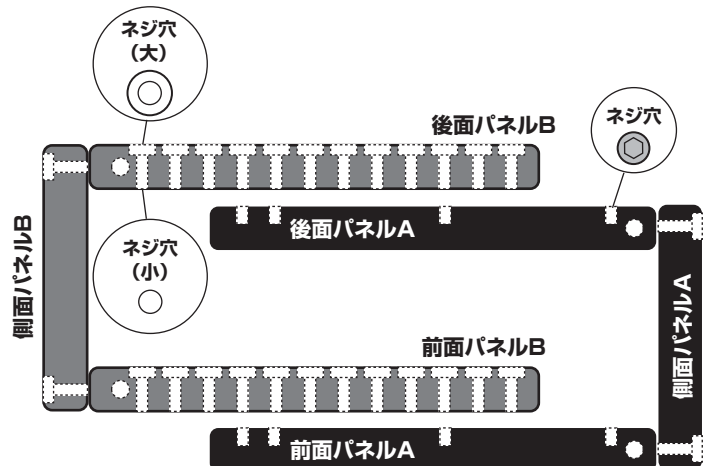

1-2. 固定幅を決める ※固定幅によって固定ネジの取付位置が変わります。

- 固定幅が**90cm**の場合 … 固定ネジの取付位置：左端（2カ所）と右端（2カ所）

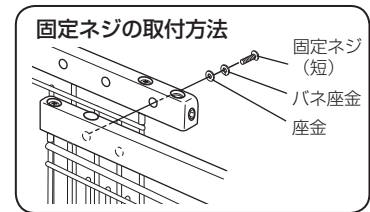
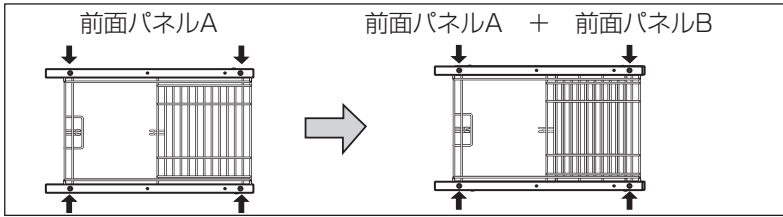

- 固定幅が**96.4~122cm**の場合 … 固定ネジの取付位置：中央（2カ所）と右端（2カ所）

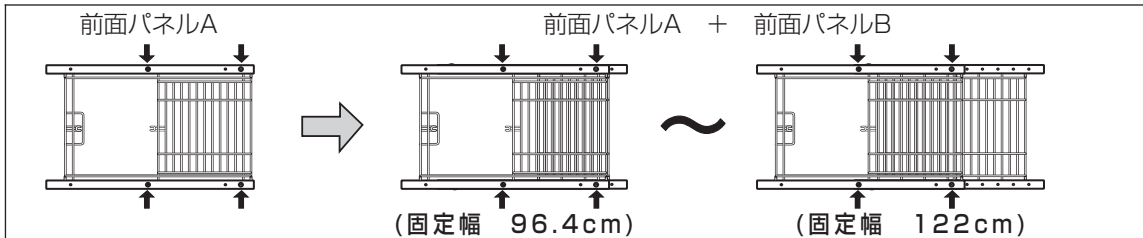

前面パネルBのドア側のワイヤーで入口が狭くなる場合は、以下の手順にしたがってドア側のワイヤーを取り外してください。

- ① 固定ネジ（長・短）2本、固定ナット 2本を取り外す。
- ② 上フレームを外す。
- ③ ドア側のワイヤーを取り外す。
- ④ 上フレームを戻し固定ナット 2本、固定ネジ（長・短）2本の順に取り付ける。

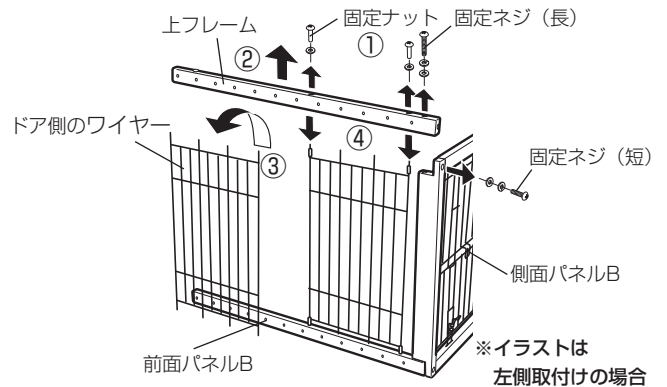

- 固定幅が**128.4~154cm**の場合 … 固定ネジの取付位置：右端（4カ所）

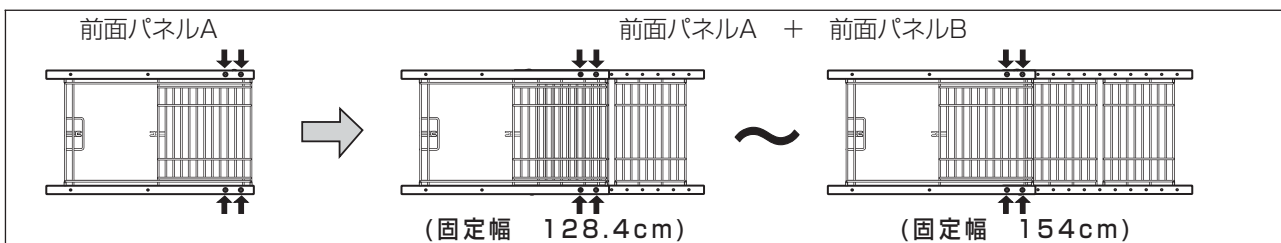

2. パネルの固定

前面パネル、後面パネルそれぞれの上フレーム、下フレームの固定ナット（16カ所）を全て増し締めします。
※全てのネジに緩みやぐらつきがないか確認してください。

固定ナット増し締め位置
（16カ所）

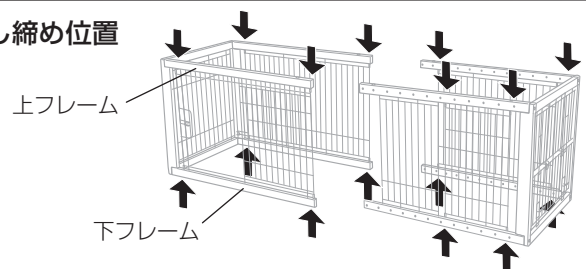

3. トレーの組合せ

サークルの伸縮（スライド）に合わせて調節できます。
上トレーの凸部と下トレーの凸部が、2列以上はまるように重ねてください。

▲ 注意

- 重なった部分でトイレをした場合、重なった状態で汚れをふき取った後、必ず上下のトレーを外して重なった部分の汚れもしっかりふき取ってください。その際、床面を汚すおそれがありますので注意してください。
- トレーのコーナーやヘリ部でトイレをした場合、裏側に尿が漏れるおそれがありますので注意してください。

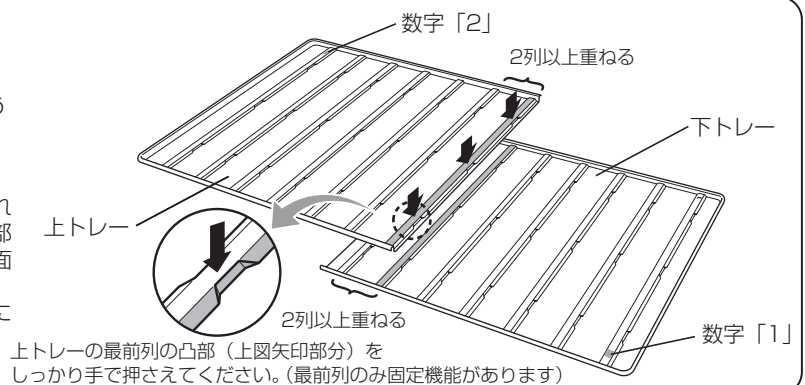

4. ドアの取り付け

4-1. ドアパネルの上部両端に滑り部材を取り付けます。

滑り部材を矢印方向に強く押しつけてロック部をドアパネルのワイヤーにパチンと音がするまではめます。

※ ドアパネルには表裏があり、ドアロック部のある面が表になります。

4-2. 前面パネルAにドアパネルを取り付けます。

- ① 4-1で取り付けした滑り部材のフック部を前面パネルAの上から1番目の横ワイヤーに引っ掛けます。
- ② 前面パネルAの1番下の横ワイヤーに滑り部材のフック部を引っ掛けます。
- ③ ②のあと、4-1と同じように滑り部材のロック部をドアパネルのワイヤーにパチンと音がするまではめます。

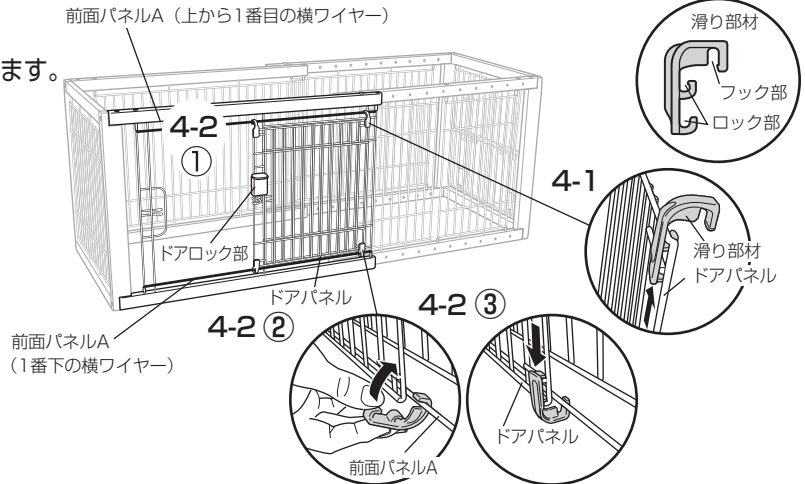

ドアの開閉操作

(A)左側取付けの場合

- ① ドアロック部を上へ引き上げ
- ② ドアを横へスライドさせます。

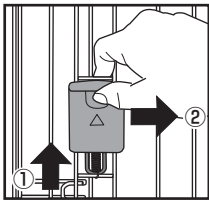

スライドさせたドアロック部をフック部に掛けると開放状態で保持できます。

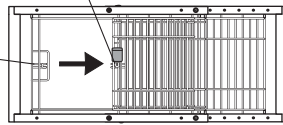

(B)右側取付けの場合

- ① ドアロック部を下へ引き下げ
- ② ドアを横へスライドさせます。

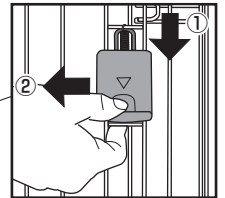
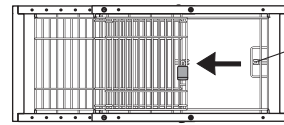

トイレ取出し窓の開閉操作

- ① 左右のロックを上方にスライドさせて
- ② トイレ取出し窓を開けてください。
- ③ ロックを上側のワイヤーにかけると窓を開けた状態で保持できます。

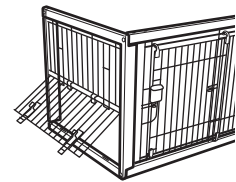
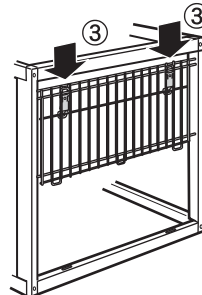
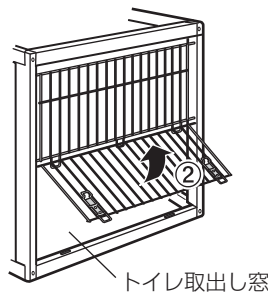
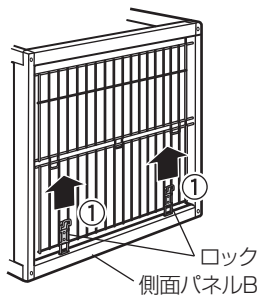

※設置場所によっては側面パネルBを固定フレーム側に取付け可能です。

※本品の分解は組立てと逆の手順で行ってください。

お手入れ方法

<フレーム部、ワイヤー部>

- 水で薄めた中性洗剤をつけたタオルを固くしぼってふき取ってください。ふき取った後は、風通しのよい場所で陰干しにしてください。変色や変形、サビ、カビの原因となります。
- タワシやみがき粉などは使用しないでください。変色やキズ、サビの原因となります。
- クレゾールやその他の消毒液は必ず指定濃度に薄めてから使用してください。変色や塗装のハクリの原因となります。
- シンナー、ベンジン、アルコールなどの薬品は使用しないでください。変色や塗装のハクリの原因となります。

<トレー、滑り部材>

- 中性洗剤で洗ってください。洗った後は、水分を取ってから風通しのよい場所で陰干しにしてください。変色の原因となります。

商品サイズ／仕様

| 品名 | 木製スライドペットサークル レギュラー | | 木製スライドペットサークル ワイド | |
|------|---------------------|------------------------------|------------------------------|---------|
| サイズ | 本体 | 幅 90~154×奥行 60×高さ 60 (cm) | 幅 90~154×奥行 79×高さ 70.5 (cm) | |
| | トレー | 幅 94~158×奥行 62.5×高さ 2.5 (cm) | 幅 94~158×奥行 81.5×高さ 2.5 (cm) | |
| | トレーセット時 | 幅 94~158×奥行 62.5×高さ 61 (cm) | 幅 94~158×奥行 81.5×高さ 71 (cm) | |
| 材質 | 天然木、スチール、ABS樹脂など | | | |
| 体重目安 | 小型犬用 | 4~12 kg | 小・中型犬用 | 4~20 kg |

※製品の的外観および仕様は、品質向上のため予告なく一部変更する場合があります。

※構造部材は天然木のため、色や木目が異なる場合や、継ぎ目の塗装が割れている場合がありますので、ご了承ください。

この商品の品質で、お気づきの点がございましたらお手数ですが下記までご連絡ください。

株式会社 リッチェル

富山市水橋桜木136 〒939-0592 お客様相談室/TEL(076)478-2957
受付時間:9:00~17:00(土日、祝日を除く)

www.richell.co.jp

Designed by Richell Corp., Japan
MADE IN VIETNAM