

このたびは、リッチェル製品をお求めいただきありがとうございます。ご使用前に、必ずこの取扱説明書をよくお読みのうえ正しくお使いください。また、本書はいつでも見られる場所に、大切に保管してください。本書に使用しているイラストは、操作方法や仕組みなどをわかりやすくするため、現物とは多少異なることがあります。本品を他のお客様にお譲りになるときは、必ず本書も併せてお渡しください。

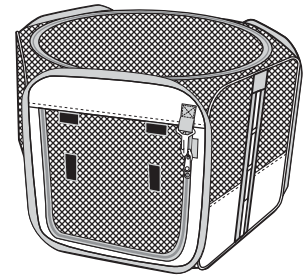

イラストは 75 - 75 です。

## 用途

- 本品 75 - 75 サイズは体重5kg以下の猫・超小型犬、90 - 90 サイズは体重8kg以下の小型犬用のおりたたみ式サークルです。

## 部品名

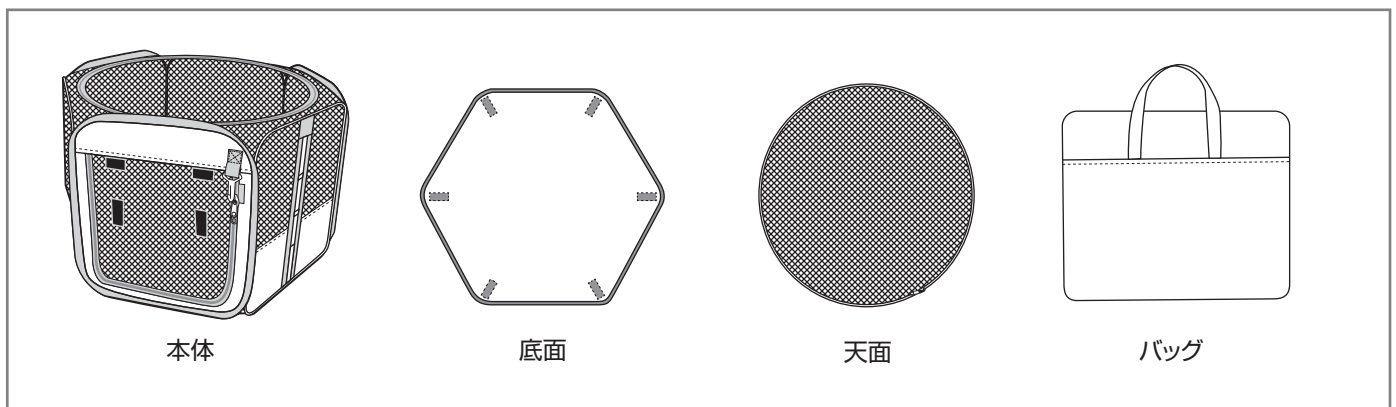

## 使用上の注意

### ○記号の説明

この取扱説明書は、製品を安全に使用していただくために特に守っていただきたいことについて次のマークで表示しています。各マークの意味を十分理解されたうえで使用していただきますようお願いいたします。

**▲警告** … 取扱いを誤った場合、死亡または重大な傷害を負ったり、物的損害につながるおそれのあるもの。

**▲注意** … 取扱いを誤った場合、軽度の傷害を負ったり、物的損害につながるおそれのあるもの。

### ▲警告

- 雷などの音や光、あるいは他の動物の出現に対しペットが思わぬ行動をとり、ケガや死亡にいたるおそれがあります。目の届く場所で使用し、おでかけの際は必ず扉を開放し、ペットを閉じ込めないようにしてください。
- 本品は暴れるペットを閉じ込めておくものではありません。訓練されていないペットや攻撃的な動物には使用しないでください。本品を破損させたり、無理やり逃げ出して、重大な事故につながるおそれがあります。
- 元気な犬の場合、サークル内で立ち上がって前面を強く押すとサークルが前方へ倒れ、ケガをするおそれがあります。目の届く場所で使用してください。

### ▲注意

- 用途以外に使用しないでください。
- 体重が用途の範囲外のペットには使用しないでください。事故などのおそれがあります。
- 本品に乗りしないでください。不安定となり本品の破損や転倒によるケガなどの原因となるおそれがあります。
- 本品は平坦な場所で使用してください。
- 扉や天面の開閉、折りたたみの際は、ファスナーで手や指、ペットを挟まないように注意してください。
- 本品が万が一、変形・破損した場合は使用しないでください。
- 暖房機の熱風吹出口の前や火のそばなどに置かないでください。変形や破損、ヤケドの原因になります。
- お子様がいたずらしないように保護者の目の届くところで使用してください。
- 本品は必ずしもペットの安全を保障するものではありません。
- 本品の組立て、折りたたみ作業は十分な広さのある場所で行ってください。

## 組立方法

バッグから各部品を取り出し、本体を床に置いて行ってください。

1. 本体を立て、ポケットを下にした状態で中央のフレームを外側へ広げます。

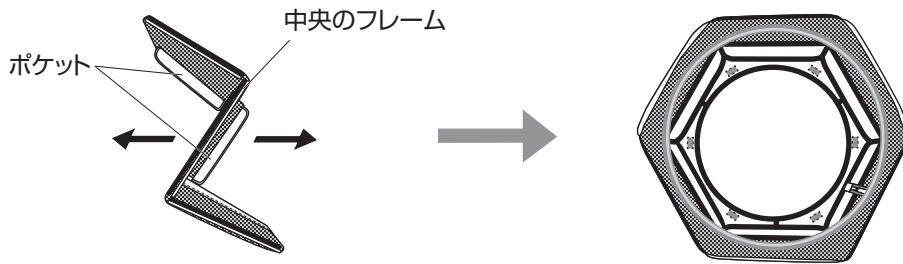

2. 本体下部に底面を面ファスナー6カ所に取り付けます。

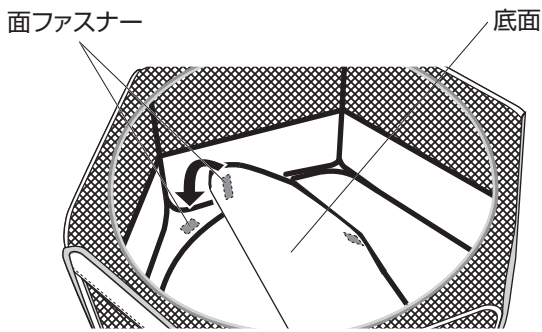

3. 本体上面に天面をファスナーで取り付けます。

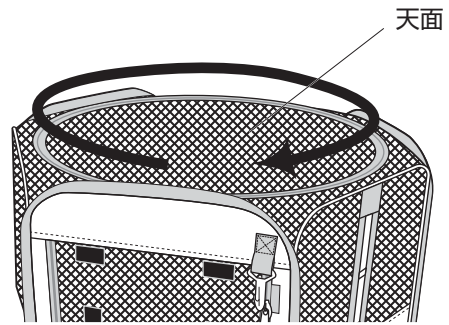

※折りたたみ作業は組立てと逆の手順で行ってください。

⚠注意 折りたたむときはポケットに物が入っていないことを確認してください。

### 扉のロック方法

2コのファスナー引き手をフック側によせた状態で、ファスナー引き手の穴(2カ所)にフックをつなげると扉のロックが掛かります。

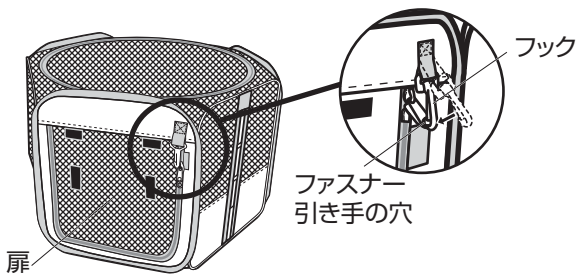

### 扉の止め方

扉は開放状態で止められます。扉を外側に巻き上げて面ファスナーで止めます。

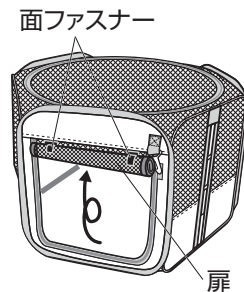

### <その他の機能>

●別売のペット用給水器を取り付けられます。

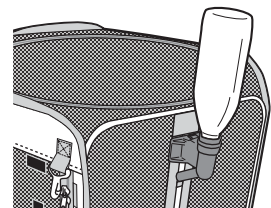

<取付例> 当社「ウォーターノズル」

※適応可能製品  
ウォーターノズル  
Wウォーターノズル  
ウォーターノズル キャリー用

### お手入れ方法

- 頑固な汚れは、中性洗剤を薄めてタオルにつけたもので軽く表面をふき、水ぶきしてください。その後、風通しのよい日陰に置いて湿気を取ってください。
- シンナー、ベンジン、漂白剤などは使用しないでください。変色の原因となります。
- 洗濯はしないでください。

### 仕様

| 品名  |        | たためるペットサークル 75 - 75  | たためるペットサークル 90 - 90     |
|-----|--------|--|-------------------------|
| サイズ | 通常時    | 幅75 × 奥行65 × 高さ44.5(cm)  | 幅90 × 奥行78 × 高さ52(cm)   |
|     | 折りたたみ時 | 幅42.5 × 奥行51 × 高さ6(cm)   | 幅48.5 × 奥行56 × 高さ6(cm)  |
| 材質  |        | 布部：ポリエステル(裏面PVCコーティング)    メッシュ部：ポリエステル<br>フレーム：スチール(ユニクロメッキ)    ファスナー：ナイロン・スチール<br>面ファスナー：ポリエステル | ベルト：ポリプロピレン<br>フック：ナイロン |

○製品の外観および仕様は、品質向上のため予告なく一部変更する場合があります。

この商品の品質で、お気づきの点がございましたらお手数ですが下記までご連絡ください。

## 株式会社 リッチェル

富山市水橋桜木136 〒939-0592 お客様相談室/TEL(076)478-2957

受付時間:9:00~17:00(土日、祝日を除く)

www.richell.co.jp

Designed by Richell Corp., Japan

MADE IN CHINA