

使用上の注意

- 本品は納涼を目的とした商品です。それ以外の用途では使用しないでください。
- 本品は屋外使用専用です。屋内での使用はしないでください。
- 飲料用や業務用での使用はしないでください。
- 水道水以外での使用はしないでください。井戸水などを使用しますと砂・藻などで目づまりなどの不具合が生じるおそれがあります。
- ご使用前に各接続部がしっかりと接続されていること、緩みがないことを確認してから通水してください。緩みがありますと水漏れの原因となりますので注意してください。万一、緩みがあった場合は手で締め直してください。
- 散水範囲周辺は水濡れするため、水濡れによって支障のあるものは置かないでください。
- 使用後は必ず蛇口を閉め、製品内の水を抜いてください。
- 冬期、または凍結するおそれのある場所では使用しないでください。
- 冬期は凍結による破損を防ぐために屋内などで保管してください。
- 火気の近くでは使用しないでください。

取付方法

1. 蛇口への取付け

- ① 蛇口に蛇口ニップルを奥まで差し込み、
- ② 止めネジ（3カ所）を均等に締めた後、
- ③ コネクターを蛇口ニップルに取り付けます。

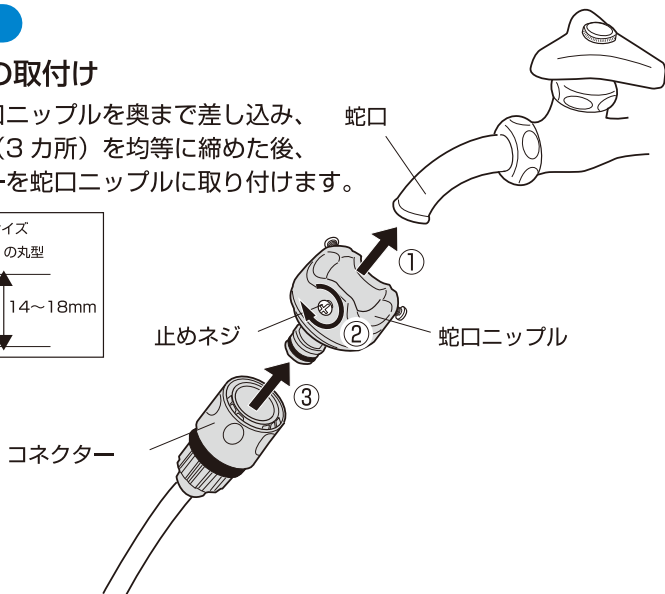
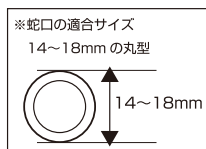

2. 散水ノズルの壁面への取付け

散水ノズルの取付位置を決め、角度調節つまみの内側にクリップを取り付けます。スペーサーをクリップの後ろに置き、クリップとスペーサーを取付ネジで固定します。

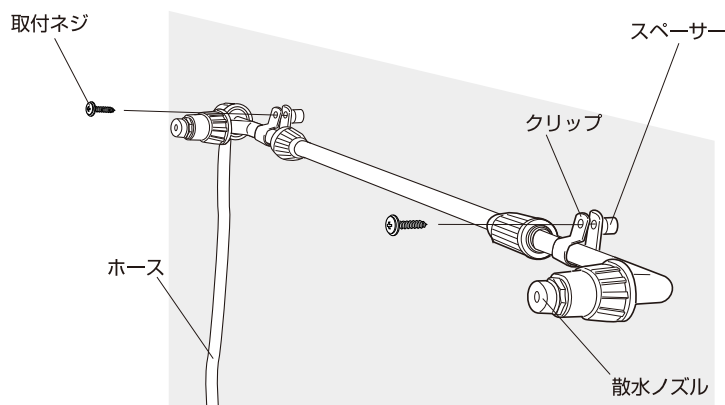

取外しは取付けと逆の手順で行ってください。

セット内容



ノズル

蛇口ニップル

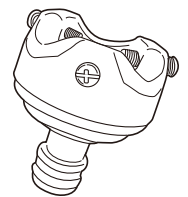

コネクター

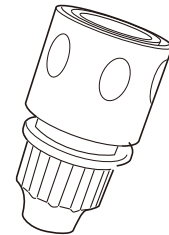

ホース

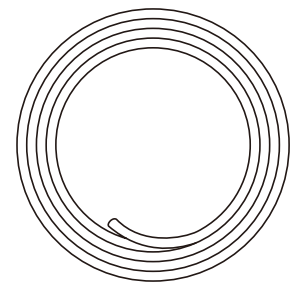

クリップ
2コ



スペーサー
2コ

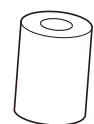

取付ネジ
2コ



ノズルの角度調節方法

ノズルのパイプと散水ノズルを上下に動かし、散水角度を調節します。

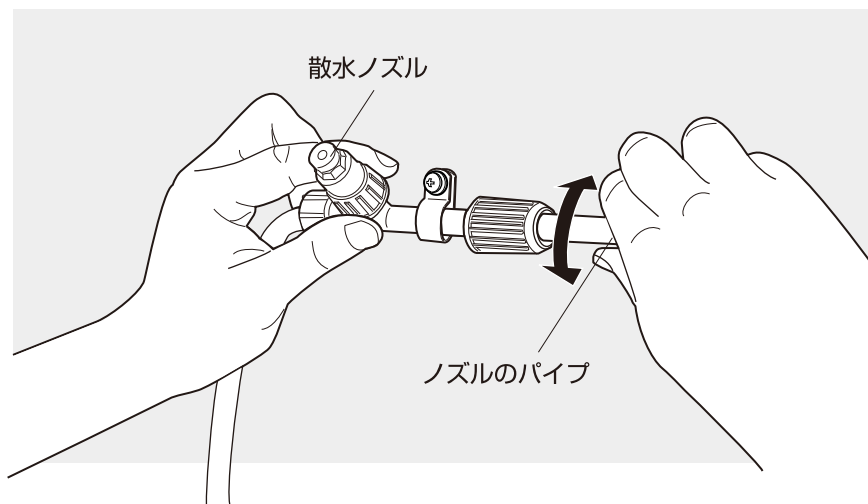

ホースを延長される場合

1. コネクター上部を持ち、下方向へスライドさせ、蛇口ニップルから引き抜きます。
2. コネクター下部を回し、ホースをコネクターから外します。市販のホースとホース継ぎ手を使用し、ホースを延長してください。



お手入れ方法

- 本品が汚れた場合は、やわらかい布で水拭きしてください。

製品サイズ	
全長	約4.6m
ノズル間隔	45cm
ホース	外径 1.2cm 内径 0.8cm 長さ 約4m
製品重量	460g
使用可能水圧	0.15~0.75MPa
耐熱温度	60℃
揚程	2~3m

材質	
ノズルアーム部	FRP、他
蛇口ニップル部	ABS樹脂、他
ホース	塩化ビニル樹脂
クリップ	ナイロン
スペーサー	ポリアセタール
ネジ	ステンレス

この商品の品質で、お気づきの点がございましたら
お手数ですが下記までご連絡ください。

株式会社リッチェル

富山市水橋桜木136 〒939-0592
お客様相談室/TEL(076)478-2957
受付時間:9:00~17:00(土日、祝祭日を除く)
<http://www.richell.co.jp/>

製造 MADE IN CHINA
組立・梱包 MADE IN JAPAN

