

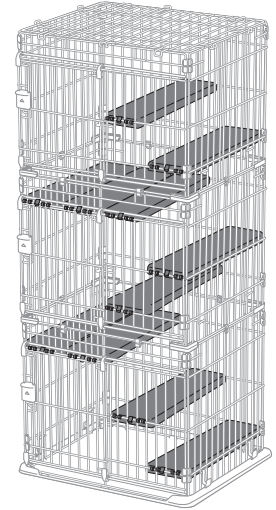





このたびは、リッチェル製品をお買い上げいただきありがとうございます。
ご使用前に、必ずこの取扱説明書をよくお読みのうえ正しくお使いください。
また、本書はいつでも見られる場所に大切に保管してください。
本書に使用しているイラストは、操作方法や仕組みなどをわかりやすくするため
現物とは多少異なることがあります。本品を他のお客様にお譲りになるときは、
必ず本書も併せてお渡しく下さい。

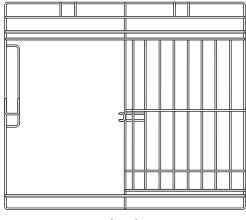
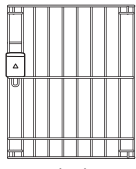
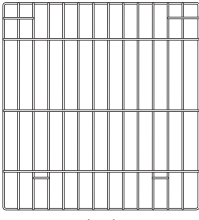
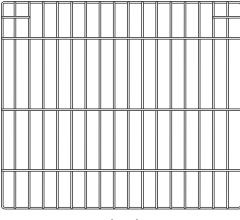
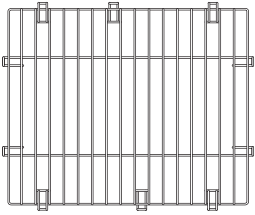

用途 / 特長

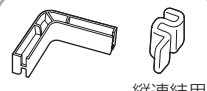
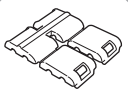
- 本品は、猫用の室内用サークルです。
- 猫の成長に合わせて棚板の位置を調節できます。
- 棚板は工具不要で固定できます。

部品名称 組立て前に、部品数を確認してください。

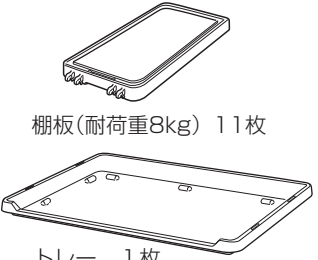
 (上) (下) 前面パネル 3枚	 (上) (下) ドアパネル 3枚	 (上) (下) 側面パネル 6枚	 (上) (下) 後面パネル 3枚	 (上) (下) 屋根面パネル 1枚	
 バックルA 4コ バックルB 4コ 部品袋①	 中間ジョイント 8コ 縦連結用ジョイント 12コ 部品袋②	 ジョイントN 24コ 部品袋③	 滑り部材 12コ 部品袋④	 L型保持具 4コ 部品袋⑤	 取付金具 22コ 部品袋⑥
				 棚板(耐荷重8kg) 11枚 トレー 1枚	

○記号の説明

この取扱説明書は、製品を安全に使用していただくために特に守っていただきたいことについて次のマークで表示しています。
各マークの意味を十分理解されたうえで使用していただきますようお願いいたします。

- 警告** … 取扱いを誤った場合、死亡または重大な傷害を負ったり、物的損害につながるおそれのあるもの。
- 注意** … 取扱いを誤った場合、軽度の傷害を負ったり、物的損害につながるおそれのあるもの。
- 重要** … 取扱いを誤った場合、製品の故障・損傷・早期寿命などを招くおそれのあるもの。

使用上の注意

警告

- 本品は猫用のサークルです。用途以外では使用しないでください。
- 各部品が正しく取り付けられていない場合、ワイヤーの間に猫がはさまり重大な事故につながるおそれがありますので注意してください。
- 雷などの音や光、あるいは他の動物の出現に対し猫が思わぬ行動をとり、ケガや死亡にいたるおそれがあります。目の届く場所で使用し、お出かけの際は必ずドアを開放し、猫を閉じこめないようにしてください。
- 猫が嫌がる場合、むりやり逃げ出して、重大な事故につながるおそれがあります。慣れるまでドアを開放して使用してください。

注意

- 体重8kg以下の猫に使用してください。範囲外の猫への使用は事故や逃げ出したりするおそれがあります。
- ドアの開閉の際、指や手、猫などをはさまないように注意してください。また、ドアは確実に閉めてください。猫が逃げ出したり、ケガをしたりするおそれがあります。
- 本品に、寄りかかったり、腰かけたりしないでください。事故や破損の原因となります。
- 本品を改造しての使用や部品の代用はしないでください。事故や故障の原因となります。
- 暖房機の熱風吹出口の前や火のそばなどに設置しないでください。変形や破損、ヤケドの原因となります。
- 本品や設置場所などに異常があるときは、直ちに使用を中止してください。
- 持ち運びの際は中に猫を入れないで、トレーを持って移動してください。
- 本品には形状的に尖った部分がありますので、組立てや取扱いの際にはケガなどしないように注意してください。

重要

- 本品は、屋内用です。屋外では使用しないでください。

1. サークルの組立て ※パネルは下から2番目の横ワイヤーが外側になるように取り付けてください。

部品の上下、裏表に注意して下図の位置にジョイントNを取り付けます。

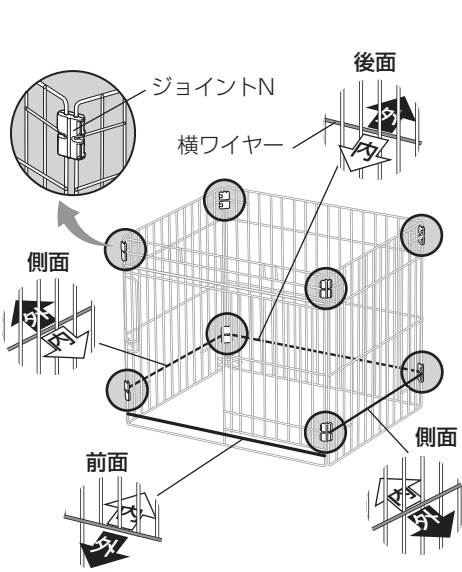

●ジョイントNの取付け

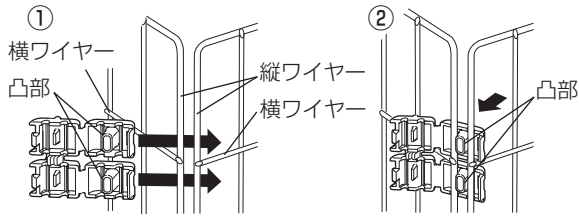

●横ワイヤーを外側にして2面を合わせ、凸部の方から横ワイヤーをはさみ込むように差し込みます。

●凸部が縦ワイヤーの間になるようにジョイントNを内側から押さえます。

●ジョイントNを閉じてロックしてください。確実に固定されているか確認してください。

●ジョイントNの取外し

コインなどをすき間に差し込んで、図のように押しあけてください。

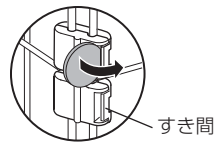

2. ドアの取付け

ドアパネルの上部両端に滑り部材を取り付けます。

- 滑り部材を矢印方向に強く押してロック部をドアパネルのワイヤーにパチンと音がするまではめます。
- ※ ドアパネルには表裏があります。ドアロックに△の刻印がある面が表です。

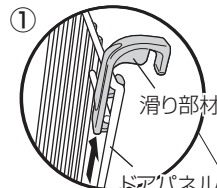

前面パネルにドアパネルを取り付けます。

- 取り付けした滑り部材のフック部を前面パネルの上側の太い横ワイヤーに引っ掛けます。
- 前面パネルの下側の太い横ワイヤーに滑り部材のフック部を引っ掛けます。
- ①と同じように滑り部材のロック部をドアパネルのワイヤーにパチンと音がするまではめます。

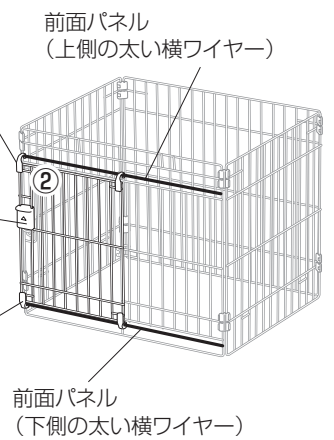

3. 屋根面パネルの取付け(最上段のみ)

最上段にするサークルの上に屋根面を載せ、フック部の近くを①押し下げながら、②側面を外側に引っ張り、フック部をくぐらせ固定します。(6カ所)

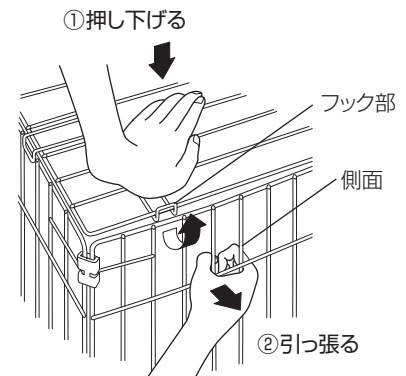
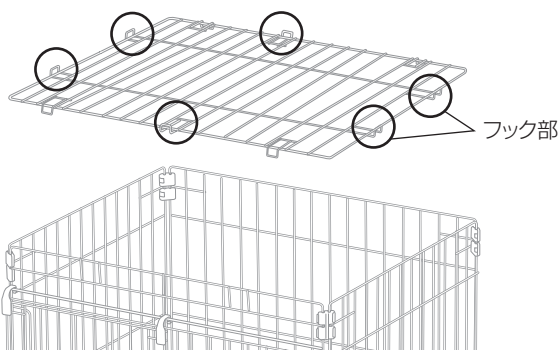

4. L型保持具の取付け（最下段のみ）

最下段にするサークルのコーナー下部4カ所にL型保持具をはめ込みます。

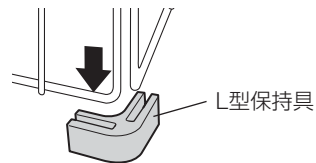
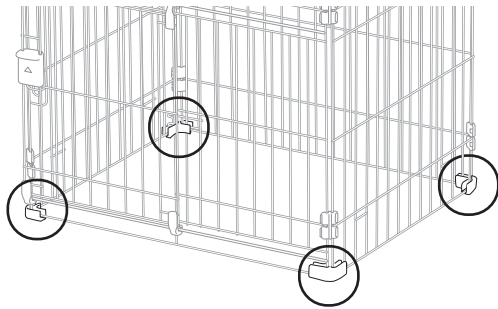

L型保持具の溝にワイヤーを強くはめ込んで固定します。

5. トレーとサークルの固定（最下段のみ）

① トレー短面のヘリの穴に裏側からバックルBを取り付けます。

② トレー内側の突起部とトレー内側のヘリの間にサークルを固定し、側面パネル下部の短い横ワイヤーにバックルAを取り付けます。

③ バックルBにバックルAを引っ掛けます。外すときは、バックルAを外側へ押し広げるようにして外してください。

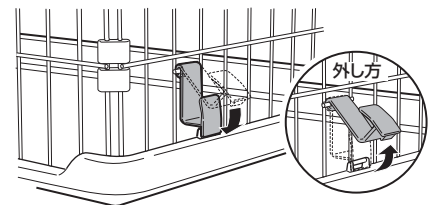
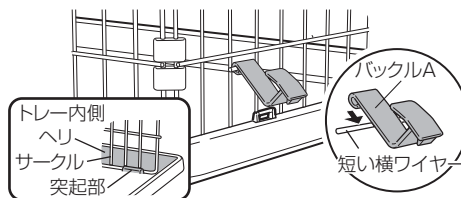
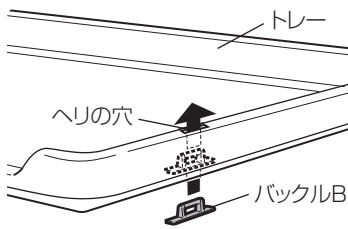

6. 中間ジョイントの取付け（中段、最下段）

中段、最下段用のサークルのコーナー上部4カ所に中間ジョイントをはめ込み上段用のサークルを載せます。

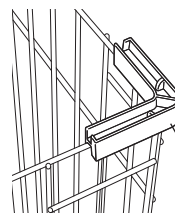
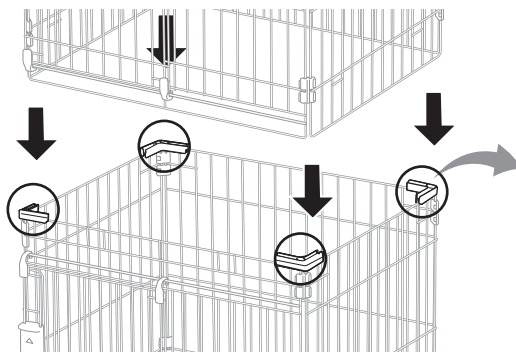

中間ジョイント

※中間ジョイントにサークルのコーナーがはめ込めない場合は、パネルの表裏を確認してください。（パネルの下から2番目の横ワイヤーが外側になります。）

7. 縦連結用ジョイントの取付け（中段、最下段）

縦連結用ジョイントを長辺1辺に2カ所、短辺1辺に1カ所、端から30cm程度の位置に均等にはめ込みます。

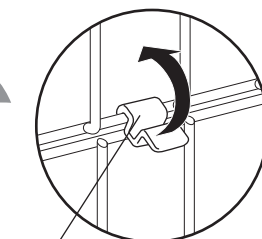
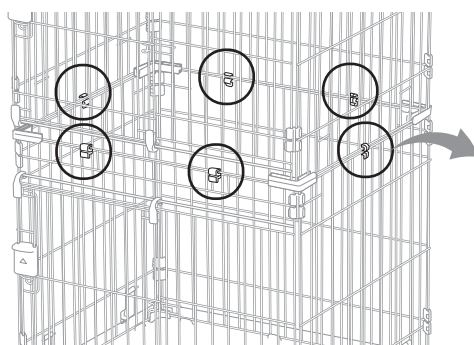

縦連結用ジョイント

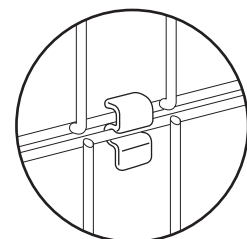

8. 棚板の取付け ※取付けはドアを開いて行ってください。(ドアの開閉方法参照)

棚板を前面パネルと後面パネルの横ワイヤーに掛けて取付金具で固定します。(取付位置は、棚板の取付位置参照)

- ① 棚板のツメ(4カ所)を後面パネルと前面パネルの横ワイヤーに掛けます。
※棚板は側面パネルと平行に取り付けてください。

- ② 棚板と横ワイヤーを取付金具で固定します。
※取付金具はパチンと音がするまではめます。
※棚板が横ズレせずしっかり取り付けられているか確認してください。



棚板の耐荷重: 8kg

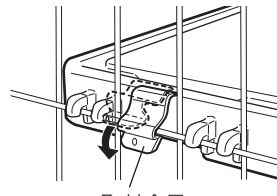

※取付け、取外し時にツメがワイヤーに掛かりづらかったり、取り外しづらい場合は、横ワイヤーを内側に押し当てると行き易くなります。

棚板の取付位置

<取付け時の注意>

- 前面パネルは右図のワイヤー位置(←部のワイヤー)以外に棚板を取り付けしないでください。
- ツメは必ず同じ高さの横ワイヤーに取り付けてください。縦ワイヤーに取り付けしないでください。
- 棚板は1枚取り付ける毎に固定してください。1枚ずつ行わないと他の棚板が外れるおそれがあります。
- 以下の場合は、すき間がないよう取り付けてください。
 - ① 棚板同士をくっつける場合
 - ② 棚板と側面パネルをくっつける場合

前面パネル棚板取付位置

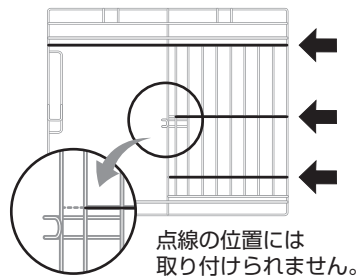

<取付位置例>

子ネコ時は階段状に。

成猫時は棚板を並べて。

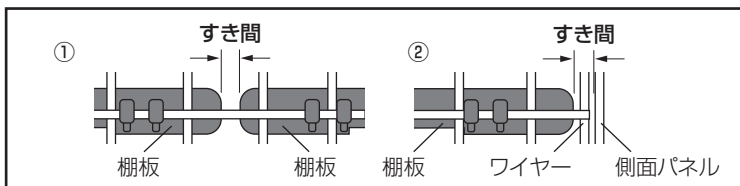
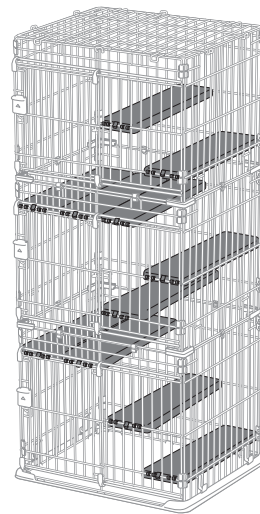

ドアの開閉方法

- ① ドアロック部を上引き上げ
- ② ドアを横へスライドさせます。

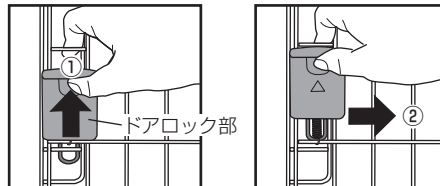

お手入れ方法

<スチール部>

- 水で薄めた中性洗剤をつけたタオルを固くしぼってふき取ってください。ふき取った後は、風通しのよい場所で陰干しにしてください。変色や変形、サビの原因となります。
- タワシやみがき粉などは使用しないでください。変色やキズ、サビの原因となります。
- クレゾールやその他の消毒液は必ず指定濃度に薄めてから使用してください。変色や塗装のハクリの原因となります。
- シンナーやベンジン、アルコールなどの薬品は使用しないでください。変色や塗装のハクリの原因となります。

<プラスチック部>

- 中性洗剤で洗ってください。洗った後は、水分を取ってから風通しのよい場所で陰干しにしてください。変色の原因となります。

仕様

品名	バンビーノ キャットサークル
サイズ	幅72×奥行61×高さ166.5(cm)
材質	ジョイントN、中間ジョイント、縦連結用ジョイント、バックルA、バックルB、棚板: ポリプロピレン L型保持具: ポリエチレン トレー・ドアロック・滑り部材: ABS樹脂 ワイヤー部・取付金具: スチール (ポリエステル塗装)
体重目安	~8kgまで

○製品の外觀および仕様は、品質向上のため予告なく一部変更する場合があります。

この商品の品質で、お気づきの点がございましたらお手数ですが下記までご連絡ください。

株式会社 リッチェル

富山市水橋桜木136 〒939-0592 お客様相談室/TEL(076)478-2957
受付時間:9:00~17:00(土日、祝日を除く)

www.richell.co.jp

Designed by Richell Corp., Japan

MADE IN CHINA