

このたびは、リッチェル製品をお買い上げいただきありがとうございます。ご使用前に、必ずこの取扱説明書をよくお読みのうえ正しくお使いください。また、本書はいつでも見られる場所に、大切に保管してください。本書に使用しているイラストは、操作方法や仕組みなどをわかりやすくするため、現物とは多少異なることがあります。本品を他のお客様にお譲りになるときは、必ず本書も併せてお渡しください。

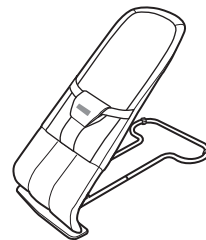

用途

- お子様の動きに合わせてやさしく揺れる構造のバウンシングシートです。
(本品は一般家庭用です。)

特長

- 成長やシーンに応じて、3段階にリクライニングができます。
- メッシュシートなので通気性が良く、快適に座ることができます。シートは洗濯機で丸洗いできます。
- 軽く、折りたためばコンパクトになるので、持ち運びに便利です。

対象月齢

- 1カ月～24カ月まで

適応体重

- 13kgまで

部品名称

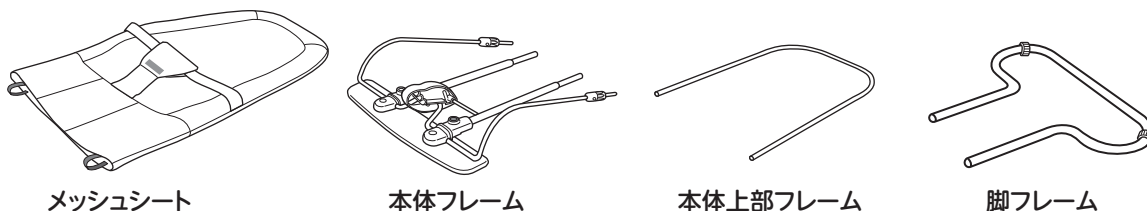

メッシュシート

本体フレーム

本体上部フレーム

脚フレーム

各部の名称

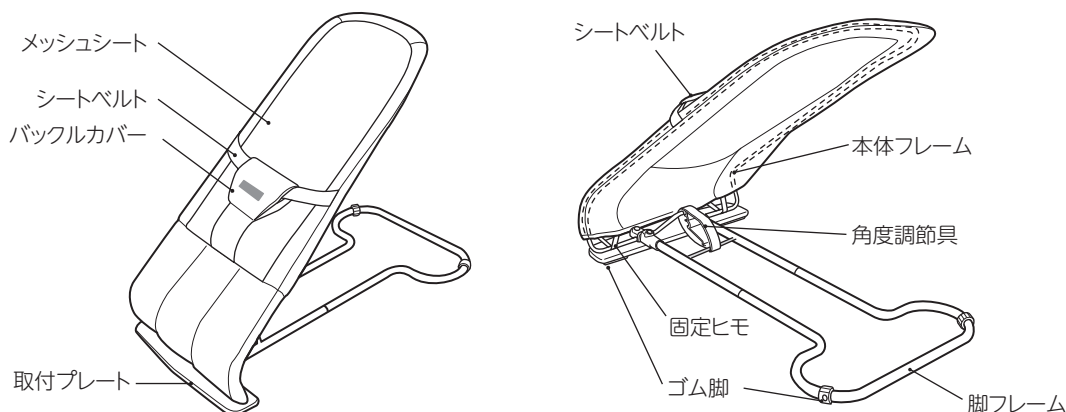

使用上の注意

○記号の説明 この取扱説明書は、製品を安全に使用していただくために特に守っていただきたいことについて次のマークで表示しています。各マークの意味を十分理解されたうえで使用していただきますようお願いいたします。

警告 … 取扱いを誤った場合、死亡または重大な傷害を負ったり、物的損害につながるおそれのあるもの。

注意 … 取扱いを誤った場合、軽度の傷害を負ったり、物的損害につながるおそれのあるもの。

警告

- 用途以外に使用しないでください。
- 生後1カ月～24カ月まで(適応体重:13kgまで)のお子様を対象に使用してください。
首がすわる生後3、4カ月頃までは背もたれを最も倒した位置で使用してください。
- 適応体重以上のお子様を乗せたり、過度の力を加えたりすると、フレームが変形するおそれがあります。
- お子様を大人の方の付き添いなしで、置き去りにしたり、目を離したりしないでください。大人の方の付き添いがない場合、重大な事故につながるおそれがあります。
- 連続使用時間は1時間以内としてください。望ましい1日の合計使用時間は2～3時間です。
- 発育目安を参考にしてリクライニング角度をセットしてください。(**使用方法** ①)
- 一時的な昼寝などには使用できますが、夜間就寝などの長時間のベッドとしては使用しないでください。
- 必ずシートベルトを着用してください。(**使用方法** ②)
- お子様が成長し足が床に着くようになったら、自力で立ち上がろうとして転倒するおそれがあります。
その場合はシートベルトのバックルを外して使用してください。
- シートベルトのバックルを外した際は、お子様がバックルを噛んだりノドを突かないよう注意してください。
- 傾斜や段差のない床面でのみ使い、高いところでは絶対に使用しないでください。
- 本品が転倒しお子様が窒息する危険があるため、ベッドやソファなど、やわらかい表面の上では絶対に使用しないでください。
- お子様が落下するおそれがあるため、お子様を乗せたままリクライニングの操作をしたり、持ち上げて移動しないでください。
- 落下することがあるため、本品を移動する際は縫製品を持たないでください。
- 本品は屋内専用です。屋外では使用しないでください。
- 車両の中などでは使用しないでください。
- 使用中は他のお子様が外から力をかけたりすると転倒の危険があります。
- 転倒する危険があるため、シートには立たせないでください。
- お子様を2人以上同時に乗せないでください。
- ヤケドやケガのおそれがあるため、ストーブなどの危険物の付近では使用しないでください。
- 破損、故障した場合は直ちに使用を中止してください。
- 破損したり変形するおそれがあるため、踏み台や遊具としては使用しないでください。
- 本品の操作は必ず大人の方が行ってください。操作の際は手や指をはさまないように注意してください。
- 本品購入時に梱包されている袋や梱包資材は、速やかに廃棄してください。お子様の手の届くところに置かないでください。

注意

- 本品の分解や改造はしないでください。
- お子様を乗せる前に、床面と本品にガタツキがないことを確認してください。ガタツキがある場合は使用を中止してください。

組立方法

1 脚フレームを連結する

本体フレームの下部に脚フレームを連結します。プッシュピンと差込み穴の向きに注意してプッシュピンを押しながら脚フレームを差し込んでください。

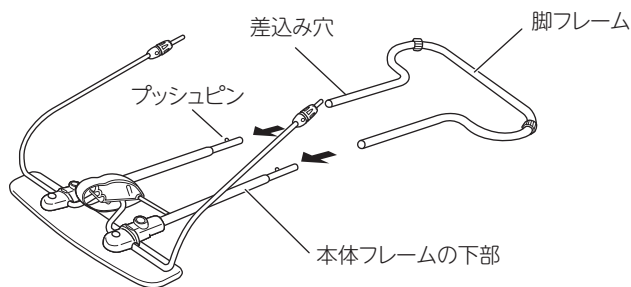

2 本体上部を連結する

本体フレームに本体上部フレームを連結します。

- ①ジョイントBを緩める。
- ②本体上部フレームを本体フレームの奥までしっかり差し込む。

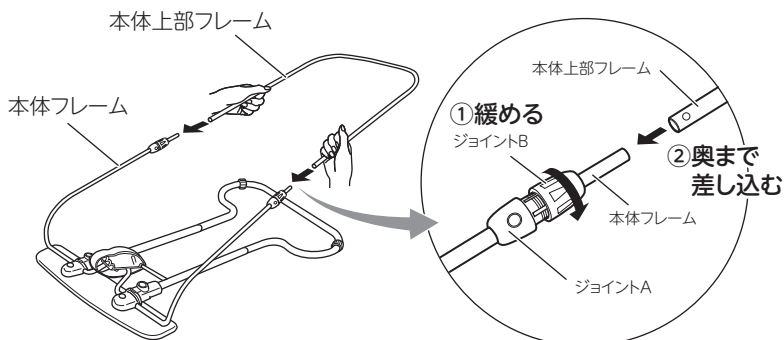

▲注意 本体上部フレームを差し込む際、左右交互に少しずつ差し込んでください。一方のみを奥まで差し込んでしまうと、もう一方が入らなくなります。

- 2 ジョイントAにジョイントBを締め付ける。

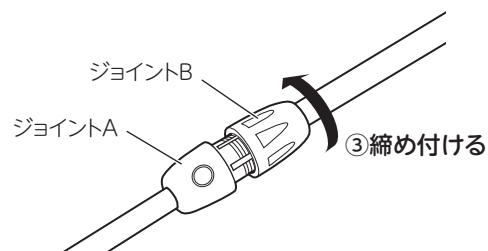

▲注意

ジョイントBの取り付け後、本体上部フレームが引っ張って抜けないことを確認してください。

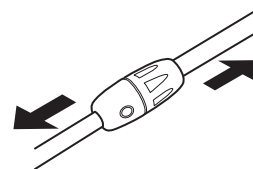

<本体上部フレームの外し方>

ジョイントBを緩めて外し、ジョイントAの切欠き部分をマイナスドライバーで浮かせながら本体上部フレームを抜きます。

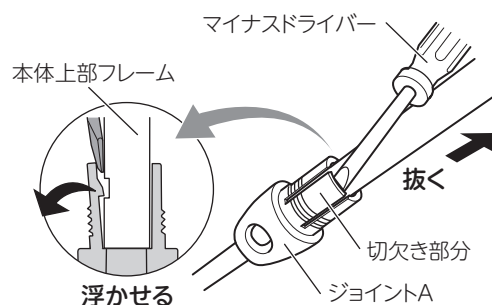

3 メッシュシートの取付け

- ①メッシュシートのシートベルトが前面になるように、本体上部フレームに被せます。

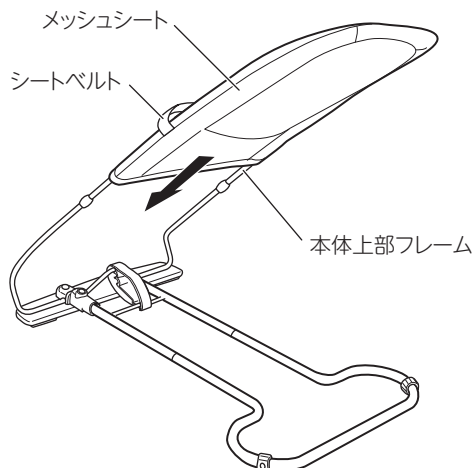

- ②メッシュシート裏側下部の固定ヒモを本体フレームに引っ掛けます。

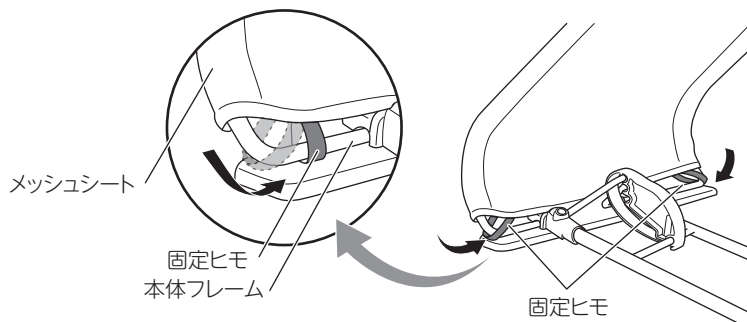

※メッシュシートの取り外しは取付けと逆の手順で行ってください。

▲注意 メッシュシートを取り外す際、シートが部材に引っ掛かっていないか注意しながら外してください。無理に外すとメッシュシートが破れることがあります。

1 リクライニングの方法

⚠警告 お子様を乗せたままリクライニング操作はしないでください。

⚠注意 角度調節具をセットする際は、「パチン」と音がするまで、しっかり固定してください。しっかり固定していないと思わぬ事故の原因となります。

●リクライニング角度と角度調節具のセット位置

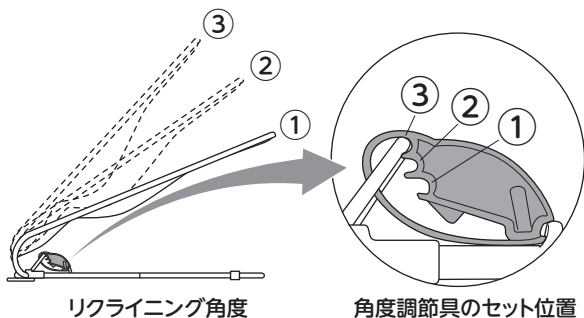

●リクライニング角度調節の目安

月齢目安	1か月～4か月	4か月～7か月	7か月～
発育目安	首がすわるまで	腰がすわるまで	腰がすわってから
体重目安	8kgまで	10kgまで	13kgまで
角度調節具のセット位置	①	①, ②	②, ③
シートベルト	○	○	○*

*お子様が成長し足が床に着くようになったらシートベルトのバックルを外して使用してください。

セット方法

①リクライニング角度に応じて角度調節具の位置を決めます。

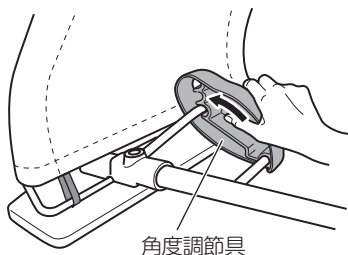

②角度調節具に手を添えながら本体上部フレームを下げ、「パチン」と音がするまではめこみ、しっかり固定します。

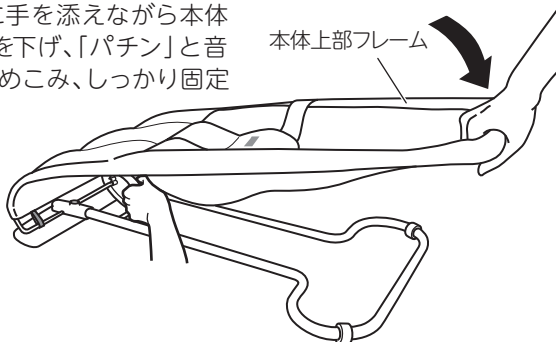

※セット位置により、はまりづらく感じられる場合がありますが、本体上部フレームの上端を持ち、力を入れてぐっと下げると、はめることができます。

解除方法

脚フレームを押さえながら本体上部フレームを上げ、角度調節具を外します。無理に上げると角度調節具が破損するおそれがありますので注意してください。

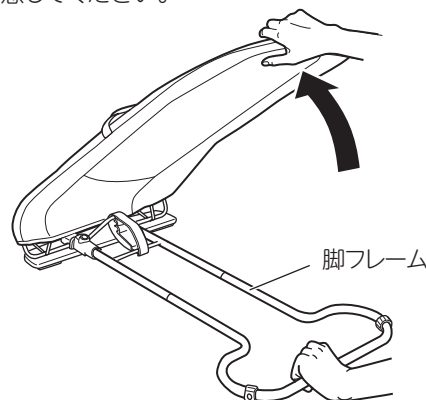

2 シートベルトの使い方

首や腰がすわっていないお子様の場合、必ずシートベルトを着用してください。

ベルトを外す

バックルカバーを横へずらし、バックルAの解除ボタンを押します。

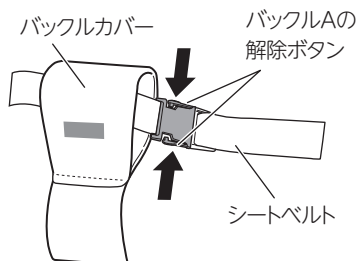
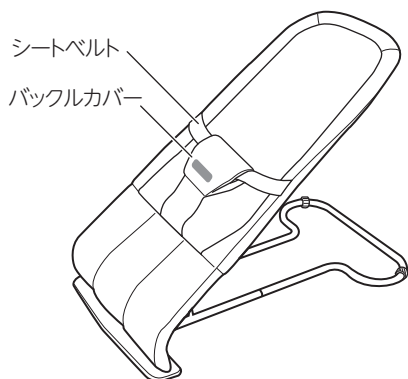

ベルトを締める

バックルBをバックルカバーに通し、バックルAにはめます。また、左右に引っ張り、確実にロックされていることを確認してください。

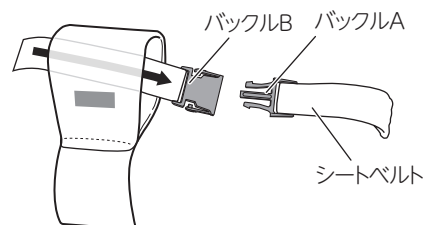

お手入れ方法

<布部>

- 軽い汚れは、タオルを水で薄めた中性洗剤につけ固く絞ってふき取ってください。
濡れたまま放置すると変色や変形、カビの原因となります。ふき取った後は、風通しのよい場所で陰干しにしてください。
- 洗い方については、メッシュシートの洗濯表示にしたがってください。
- 洗濯ネットを使用してください。

<布部以外>

- 本品を丸洗いしないでください。パイプに水が入り腐食やサビの原因となります。
- 水などで濡れた場合は速やかにふき取ってください。腐食やサビの原因となります。
- タオルを水で薄めた中性洗剤につけ固く絞ってふき取ってください。濡れたまま放置すると変色や変形、カビ、サビの原因となります。
ふき取った後は、風通しのよい場所で陰干しにしてください。
- みがき粉やクレンザー、たわしなど硬いものは使用しないでください。使用すると変色やキズの原因となります。
- シンナーやベンジン、アルコールなどの薬品は使用しないでください。使用すると変色や塗装ハフリの原因となります。

点検方法

- 接続部の亀裂やネジの緩み、外れがないことを確認してください。
- シートベルトやメッシュシートにほつれや破れがないことを確認してください。
- シートベルトのバックルをはめ左右に引っ張り、確実にロックされていることを確認してください。

⚠ 注意

- 本品の分解や改造はしないでください。
- 点検により異常を確認した場合は、直ちに使用を中止してください。
- 火の近くや高温になる場所、日光が常に当たる場所での保管は行わないでください。変形や変色の原因となります。
- 本品を使用しない場合はお子様の手の届かないところに保管してください。その際は、落下のおそれのある場所での保管は避けてください。
- 長期間ご使用されなかった場合は、使用開始前に必ず上記の点検を実施してください。

廃棄方法

- お住まいの各自治体の指示にしたがい、処分や廃棄をしてください。
- 地球環境保護のため、指示された場所以外には放置しないでください。

仕 様

品 名	バウンシングシートN	
寸 法	幅 39 × 奥行 68.5 × 高さ 50・59・63 (cm) (折りたたみ時) 幅 39 × 奥行 83.5 × 高さ 10.5 (cm)	
重 量	2.2kg	
構造部材	本 体	フレーム：スチール(エポキシ塗装) ジョイント：ABS樹脂 角度調節具：ナイロン 取付プレート：繊維板 ゴム脚：熱可塑性エラストマー
	メッシュシート	表布・メッシュ・中綿・ベルト：ポリエステル 100%

○ 製品の外観および仕様は、品質向上のため予告なく一部変更する場合があります。

この商品の品質で、お気づきの点がございましたらお手数ですが下記までご連絡ください。

株式会社 リッチェル

富山市水橋桜木136 〒939-0592 お客様相談室/TEL(076)478-2957

受付時間:9:00~17:00(土・日・祝日・弊社休日を除く)

www.richell.co.jp

Designed by Richell Corp., Japan

MADE IN CHINA