

このたびは、リッチェル製品をお買い上げいただきありがとうございます。ご使用前に、必ずこの取扱説明書をよくお読みのうえ正しくお使いください。また、本書はいつでも見られる場所に大切に保管してください。本書に使用しているイラストは、操作方法や仕組みなどをわかりやすくするため、現物とは多少異なることがあります。本品を他のお客様にお譲りになるときは、必ず本書も併せてお渡しください。

用途

- 本品はもっとお掃除簡単ペットサークル 90-60・Nお掃除簡単サークル90-60用の屋根面です。

部品名

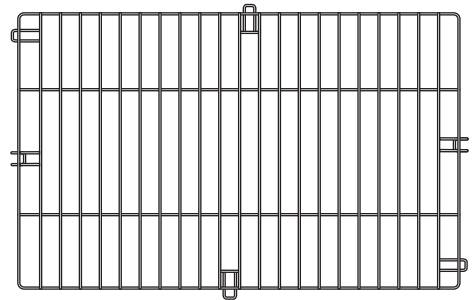
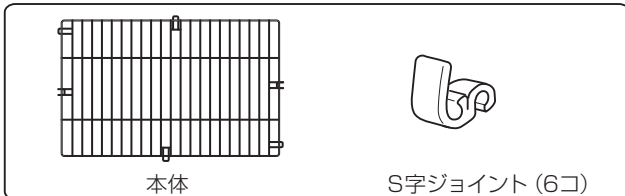

○記号の説明

この取扱説明書は、製品を安全に使用していただくために特に守っていただきたいことについて次のマークで表示しています。各マークの意味を十分理解されたうえで使用していただきますようお願いいたします。

- 警告** …取扱いを誤った場合、死亡または重大な傷害を負ったり、物的損傷につながるおそれのあるもの。
- 注意** …取扱いを誤った場合、軽度の傷害を負ったり、物的損傷につながるおそれのあるもの。
- 重要** …取扱いを誤った場合、製品の故障・損傷・早期寿命などを招くおそれのあるもの。

使用上の注意

警告

- 用途以外では使用しないでください。
- 犬にリードをつけたままで使用しないでください。本品にリードが引っ掛かり思わぬ事故が起きるおそれがあります。
- 各部品が正しく取り付けられていない場合、または、**幼犬に使用する場合、ワイヤー材の間に犬がはさまり重大な事故につながるおそれがあります**ので注意してください。
- 本品に登ったり物を載せたりしないでください。ケガや製品破損の原因となります。

注意

- 本品には、形状的に尖った部分がありますので、組立てや取扱いの際にはケガなどしないように注意してください。
- 屋根の取付けや取外しの際、指や手、犬などはさまないように注意してください。また、屋根は確実に閉めてください。犬が逃げ出したり、ケガをしたりするおそれがあります。
- 犬が予期しない行動をとり、ケガや事故の原因となることがありますので、**目の届く場所で使用**してください。
- 本品に、寄りかかったり、腰かけたりしないでください。事故や破損の原因となります。
- 本品を改造しての使用や部品の代用はしないでください。事故や故障の原因となります。
- 落としたり、ぶつけたりなどの乱暴な扱いはしないでください。事故や破損の原因となります。
- 暖房機の熱風吹出口の前や火のそばなどに設置しないでください。変形や破損、ヤケドの原因となります。
- 本品や設置場所などに異常があるときは、直ちに使用を中止してください。

重要

- 本品は、屋内用です。屋外では使用しないでください。

取付方法

本品は、リッチェル「もっとお掃除簡単ペットサークル 90-60・Nお掃除簡単ペットサークル 90-60」用屋根面です。また、屋根面、S字ジョイントを除くサークル部分はこの商品に含まれません。

- ①側面パネルをたわませるようにして屋根面のフック部(2カ所)を側面パネルに引っ掛けます。
- ②屋根面とサークルをS字ジョイントで固定します。

S字ジョイントの取付け

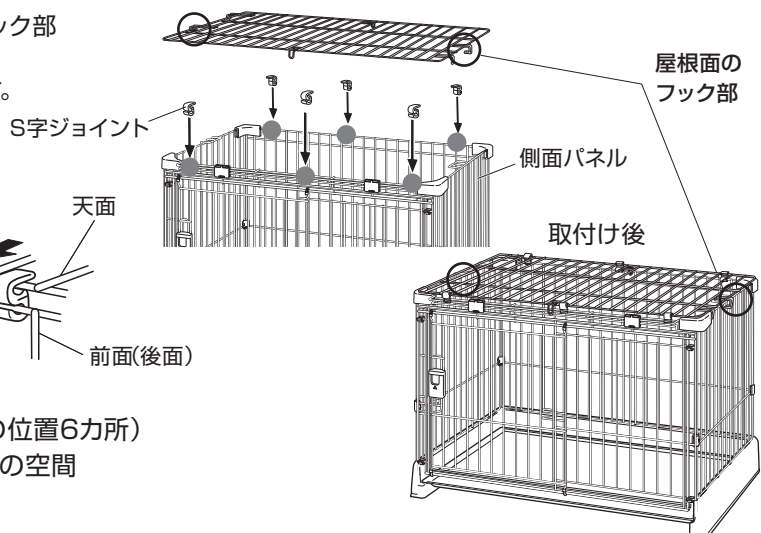
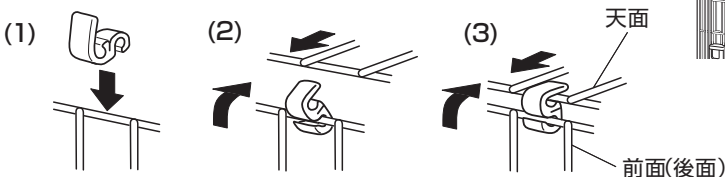

S字ジョイントの取付指定位置 (図の●印の位置6カ所)

前面、後面の各コーナーから3番目と中央付近の空間

取外方法

- ①S字ジョイントを取り外します。
- ②側面パネルをたわませるようにして、屋根面のフック部（2カ所）の引っ掛かりを側面パネルから外します。

S字ジョイントの取外し

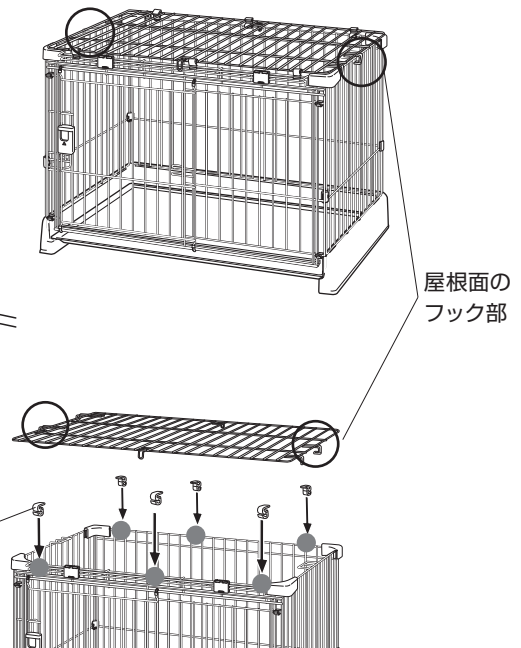
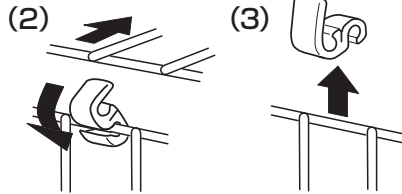
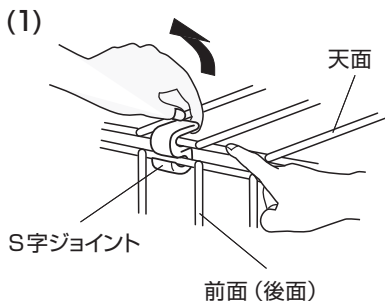

屋根面の開き方

天面を押さえて、S字ジョイントを手前に回転すると外れます。
(前面側3カ所) S字ジョイントの取外し(1)を参照してください。

お手入れ方法

- 水で薄めた中性洗剤をつけたタオルを固くしぼってふき取ってください。ふき取った後は、風通しのよい場所で陰干しにしてください。変色や変形、サビの原因となります。
- タワシやみがき粉などは使用しないでください。変色やキズ、サビの原因となります。
- クレゾールやその他の消毒液は必ず指定濃度に薄めてから使用してください。変色や塗装のハクリの原因となります。
- シンナーやベンジン、アルコールなどの薬品は使用しないでください。変色や塗装のハクリの原因となります。

仕様

品名	もっとお掃除簡単ペットサークル 90-60 屋根面	Nお掃除簡単ペットサークル 90-60 屋根面
サイズ	幅88×奥行58×高さ3 (cm)	
材質	ワイヤー部:スチール(ポリエステル塗装) S字ジョイント:ABS樹脂	

○製品の的外観および仕様は、品質向上のため予告なく一部変更する場合があります。

この商品の品質で、お気づきの点がございましたらお手数ですが下記までご連絡ください。

株式会社 リッチェル

富山市水橋桜木136 〒939-0592 お客様相談室/TEL(076)478-2957
受付時間:9:00~17:00(土日、祝日を除く)

www.richell.co.jp

Designed by Richell Corp., Japan
MADE IN CHINA

このたびは、リッチェル製品をお買い上げいただきありがとうございます。ご使用前に、必ずこの取扱説明書をよくお読みのうえ正しくお使いください。また、本書はいつでも見られる場所に大切に保管してください。本書に使用しているイラストは、操作方法や仕組みなどをわかりやすくするため、現物とは多少異なることがあります。本品を他のお客様にお譲りになるときは、必ず本書も併せてお渡してください。

用途

- 本品はお掃除簡単ペットサークル 120-60・Nお掃除簡単ペットサークル 120-60用の屋根面です。

部品名

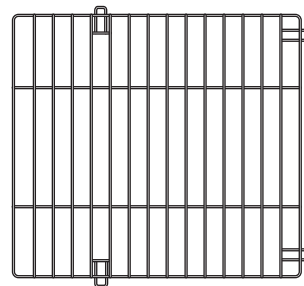
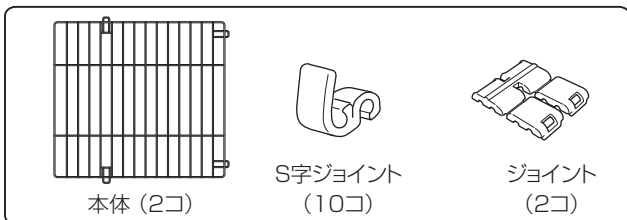

○記号の説明

この取扱説明書は、製品を安全に使用していただくために特に守っていただきたいことについて次のマークで表示しています。各マークの意味を十分理解されたうえで使用していただきますようお願いいたします。

- ⚠ **警告** …取扱いを誤った場合、死亡または重大な傷害を負ったり、物的損傷につながるおそれのあるもの。
- ⚠ **注意** …取扱いを誤った場合、軽度の傷害を負ったり、物的損傷につながるおそれのあるもの。
- ⚠ **重要** …取扱いを誤った場合、製品の故障・損傷・早期寿命などを招くおそれのあるもの。

使用上の注意

- ⚠ **警告**
 - 用途以外では使用しないでください。
 - 犬にリードをつけたままで使用しないでください。本品にリードが引っ掛かり思わぬ事故が起きるおそれがあります。
 - 各部品が正しく取り付けられていない場合、または、**幼犬に使用する場合、ワイヤー材の間に犬がはさまり重大な事故につながるおそれがあります**ので注意してください。
 - 本品に登ったり物を載せたりしないでください。ケガや製品破損の原因となります。
- ⚠ **注意**
 - 本品には形状的に尖った部分がありますので、組立てや取扱いの際にはケガなどしないように注意してください。
 - 屋根の取付けや取外しの際、指や手、犬などをはさまないように注意してください。また、屋根は確実に閉めてください。犬が逃げ出したり、ケガをしたりするおそれがあります。
 - 犬が予期しない行動をとり、ケガや事故の原因となることがありますので、**目の届く場所で使用してください**。
 - 本品に、寄りかかったり、腰かけたりしないでください。事故や破損の原因となります。
 - 本品を改造しての使用や部品の代用はしないでください。事故や故障の原因となります。
 - 落としたり、ぶつけたりなどの乱暴な扱いはしないでください。事故や破損の原因となります。
 - 暖房機の熱風吹出口の前や火のそばなどに設置しないでください。変形や破損、ヤケドの原因となります。
 - 本品や設置場所などに異常があるときは、直ちに使用を中止してください。

重要

- 本品は、屋内用です。屋外では使用しないでください。

取付方法

本品は、リッチェル「もっとお掃除簡単ペットサークル 120-60・Nお掃除簡単ペットサークル 120-60」用屋根面です。また、屋根面、S字ジョイント、ジョイントを除くサークル部分はこの商品に含まれません。

- (1) 屋根面のフック部を側面パネル(2カ所)、前面パネル(1カ所)、後面パネル(1カ所)に引っ掛けます。
- (2) 屋根面とサークルをS字ジョイントで固定します。
- (3) 屋根面どうしをジョイントでつなぎます。

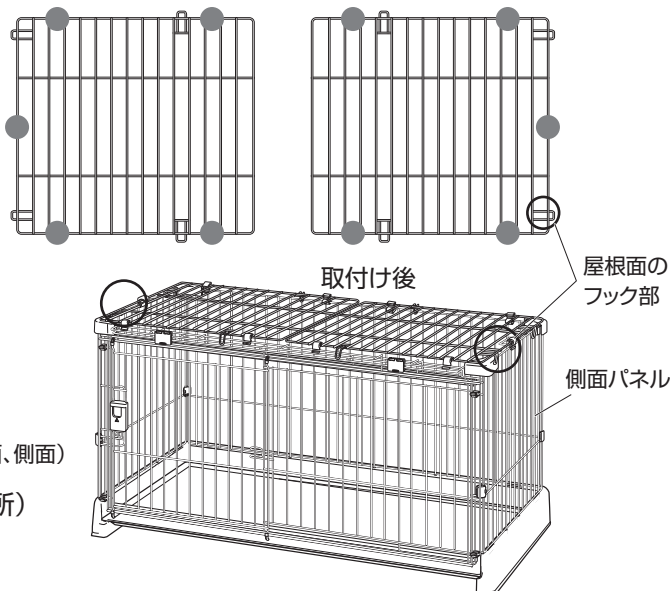

●S字ジョイントの取付け

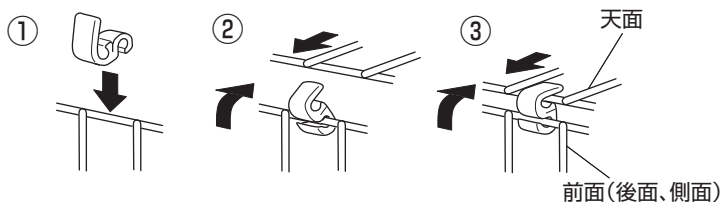

S字ジョイントの取付指定位置(図の●印の位置10カ所)

前面、後面の各コーナーから3番目と中央付近の空間

●ジョイントの取付け

屋根面を真上から見た状態

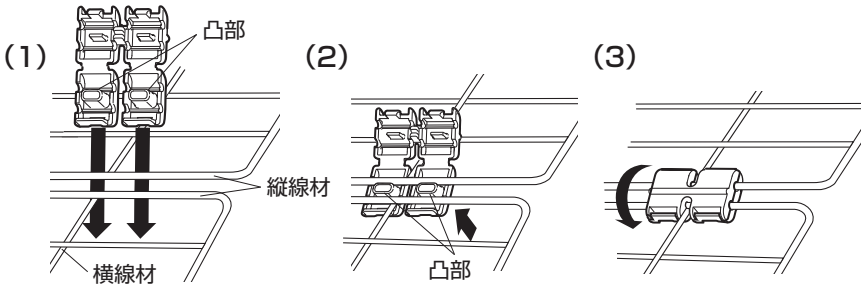

●屋根面上側から横線材を内側にして2面を合わせ、凸部の方から横線材をはさみ込むように差し込みます。

●凸部が縦線材の間になるようにジョイントを内側から押さえます。

●ジョイント(2カ所)を閉じてロックしてください。確実に固定されているか確認してください。

ジョイントの取付け指定位置 (図の●印の位置2カ所)

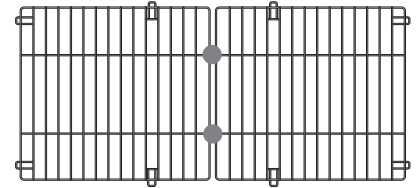

取付け後

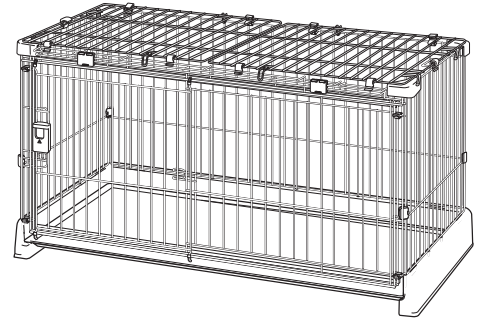

取外方法

- (1) S字ジョイントを取り外します。
- (2) 屋根面のフック部(2カ所)の引っ掛かりを側面パネルから外します。

●S字ジョイントの取外し

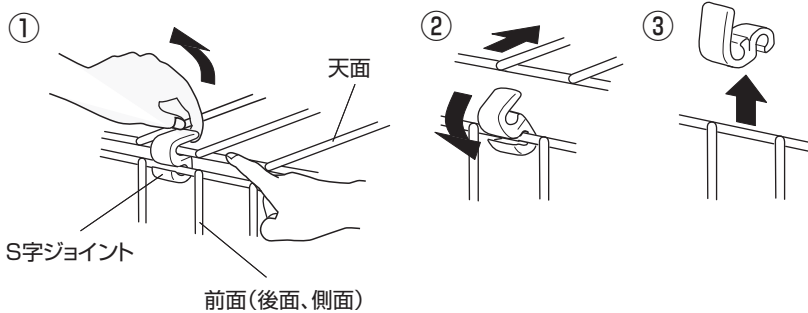

●ジョイントの取外し

コインなどをすき間に差し込んで、図のように押しあけてください。

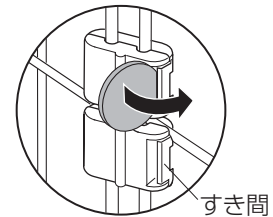

屋根面の開き方

天面を押さえて、S字ジョイントを手前に回転すると外れます。
(前面側2カ所、後面側2カ所、側面側1カ所)
S字ジョイントの取外し①を参照してください。

お手入れ方法

- 水で薄めた中性洗剤をつけたタオルを固くしぼってふき取ってください。ふき取った後は、風通しのよい場所で陰干しにしてください。変色や変形、サビの原因となります。
- タワシやみがき粉などは使用しないでください。変色やキズ、サビの原因となります。
- クレゾールやその他の消毒液は必ず指定濃度に薄めてから使用してください。変色や塗装のハクリの原因となります。
- シンナーやベンジン、アルコールなどの薬品は使用しないでください。変色や塗装のハクリの原因となります。

仕様

品名	もっとお掃除簡単ペットサークル 120-60 屋根面	Nお掃除簡単ペットサークル 120-60 屋根面
サイズ	幅118.5×奥行58.5×高さ3 (cm)	
材質	ワイヤー部：スチール (ポリエステル塗装) S字ジョイント：ABS樹脂 ジョイント：ポリプロピレン	

○製品の的外観および仕様は、品質向上のため予告なく一部変更する場合があります。

この商品の品質で、お気づきの点がございましたらお手数ですが下記までご連絡ください。

株式会社リッチェル

富山市水橋桜木136 〒939-0592 お客様相談室/TEL(076)478-2957
受付時間:9:00~17:00(土日、祝日を除く)

www.richell.co.jp

Designed by Richell Corp., Japan
MADE IN CHINA