

このたびは、リッチェル製品をお買い上げいただきありがとうございます。ご使用前に、必ずこの取扱説明書をよくお読みのうえ正しくお使いください。また、本書はいつでも見られる場所に大切に保管してください。本品を他のお客様にお譲りになるときは、必ず本書も併せてお渡しください。

特 長

- 猫砂の量を少なくし（一般的な平形ネコトイレの1/3）、毎月の取替え量を約30%節約。（1カ月に1度、砂の総取替えを行う想定で、当社ネコトイレ48型との比較試験による）
- 便座で猫砂の飛び散りを抑制。
- 便座に座るので体に直接猫砂が触れず衛生的。
- 大型のネコでも楽に向きを変えられるサイズ。
- 本体は掃除がしやすい、凹凸の少ないシンプルな形状。
- 便座は尿が上に溜まりにくい、傾斜をつけた形状。

各部の名称・材質・サイズ

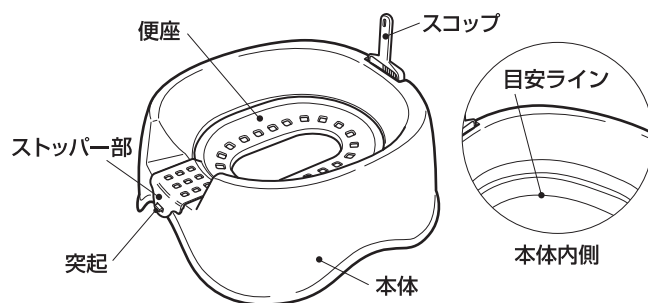

材 質 **ポリプロピレン** サイズ **45×48.5×20H(cm)**

○記号の説明

この取扱説明書は、製品を安全に使用していただくために特に守っていただきたいことについて次のマークで表示しています。各マークの意味を十分理解されたうえで使用していただきますようお願いいたします。

▲注意 … 取扱いを誤った場合、軽度の傷害を負ったり、物的損害につながるおそれのあるもの。

⚠重要 … 取扱いを誤った場合、製品の故障・損傷・早期寿命などを招くおそれのあるもの。

使用上の注意

▲注意

- 本品はネコ専用の室内トイレです。それ以外の用途では使用しないでください。
- お子様の遊具などに使用しないでください。
- ペットを中に入れたまま移動しないでください。
- 移動の際は、本体を両手で持ち上げてください。便座を持ち上げると、落下して事故や破損の原因となります。
- 落としたり、ぶつけたりなどの乱暴な扱いはしないでください。事故や破損の原因となります。

重要

- 便座のストッパー部は、本体の突起にしっかりとハマっているか確認してください。
- 直射日光の当たる場所で使用しないでください。変質や破損の原因となります。
- 暖房機などの熱風出口や火のそばに置かないでください。また、熱湯をかけないでください。変形や破損の原因となります。
- 本体の汚れは、薄めた中性洗剤を柔らかいスポンジに含ませ洗ってください。
- タワシ、または、みがき粉でみがくとキズがつくおそれがあります。
- シンナー・ベンジン・アルコールなどの薬品は使用しないでください。
- クレゾールやその他の消毒液は、各消毒液の取扱説明書に記載してある指示にしたがって、使用してください。
- 洗った後は、直射日光を避けて陰干しにして乾燥させてください。

トイレの使い方

ネコは、汚れた所を嫌う非常にきれい好きな動物です。いつもお手入れを心掛け清潔にしておいてください。

1. 市販の猫砂（固まる猫砂）を本体内側にある目安ライン（底面から6cm）まで入れて使用してください。
※猫砂の使用方法および処理方法は、猫砂の取扱説明書の表示にしたがってください。
2. スコップは本体後部に差し込んでおけます。
3. 本体後部は極力壁面に近づけて設置してください。
これによってネコが正面を向いて排泄しやすくなります。
4. 猫砂を全部取り替える場合は、便座を取り外してから交換してください。
便座は、便座前方のストッパー部を前に広げるように外してください。

重要

- 便座の取外しは、猫砂がこぼれてもよい場所で行ってください。
飛散した砂が本体上部に残っていることがあります。

トイレのしつけ方

子ネコは朝起きたときと食後、その他2~3時間おきにトイレへ連れていくと早く覚えます。

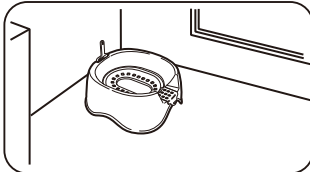

① ペットが落ち着く場所（部屋のすみで暗い所）にトイレを置きます。（決めたら動かさないでください。）

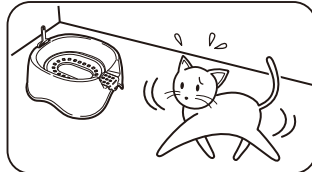

② においをかぎ回り、ソワソワしたらトイレへ連れて行きます。



③ 上手に排泄をしたときは、ほめてあげると約1週間で覚えます。（根気よく教え込んでください。）

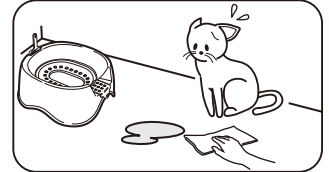

④ トイレ以外で排泄したときは、その場所を、においが残らないようにふき取ってください。（ふき取った紙はトイレに置いてにおいをつけます。）

便座に慣れさせるトレーニング

① 通常の状態

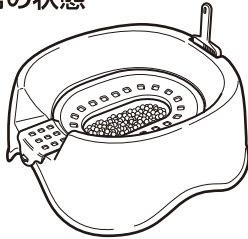

猫砂の量：本体の目安ラインまで入れる。
（便座と猫砂の間に空間があります）

↓ トイレを使用しない場合

②

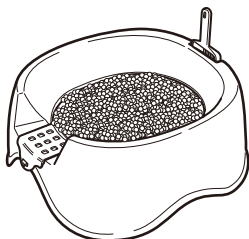

便座あり

猫砂の量：便座がすべて隠れるまで入れる。

↓ トイレを使用した場合

③-1

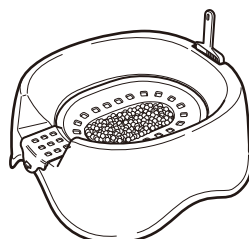

猫砂の量：便座は隠れないが、本体の方にとっぷり入れる。
（便座と猫砂の間に空間はありません）

便座の上の猫砂がない状態で使用できるようになってからも、本体に猫砂を多めに入れて使用し、①の状態に徐々に近づけていきます。

▲ 注意

- 便座の内側に入って排泄されると、ネコが出る際に便座が引っかかって外れ、猫砂が飛び散るおそれがあります。その際は③-1の状態から始め、徐々に猫砂を減らしてください。

← トイレを使用しない場合

慣れてきたら②から再チャレンジ

③-2

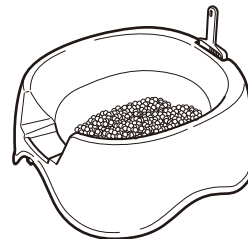

便座なし

猫砂の量：本体の目安ラインまで入れる。

▲ 注意

- トレーニング中は猫砂の節約効果を十分に得られません。どうしても便座に慣れない場合は、便座を外して通常のネコトイレとしても使えます。

この商品の品質で、お気づきの点がございましたらお手数ですが下記までご連絡ください。

株式会社リッチェル

富山市水橋桜木136 〒939-0592 お客様相談室/TEL(076)478-2957

(受付時間: 土日、祝祭日を除く平日9:00~17:00)

<http://www.richell.co.jp/>