

このたびは、リッチェル製品をお買い上げいただきありがとうございます。ご使用前に、必ずこの取扱説明書をよくお読みのうえ正しくお使いください。また、本書はいつでも見られる場所に大切に保管してください。本書に使用しているイラストは、操作方法や仕組みなどをわかりやすくするため、現物とは多少異なることがあります。本品を他のお客様にお譲りになるときは、必ず本書も併せてお渡しください

用途・特長

- 本品は、リッチェル「ペット用3WAYサークル」専用の単品パネルです。
- 他のパネルの併用により、お好みのサイズに拡張できます。
- パネル同士の連結角度が調整(90°・180°・六角形の場合は120°)できるので、製品の歪みや倒れを防止できます。
- ドアを閉めると自動でロックが掛かります。(ドア面のみ)
- 屋内、屋外でお使いいただけます。

○記号の説明

この取扱説明書は、製品を安全に使用していただくために特に守っていただきたいことについて次のマークで表示しています。各マークの意味を十分理解されたうえで使用していただきますようお願いいたします。

- 警告** … 取扱いを誤った場合、死亡または重大な傷害を負ったり、物的損害につながるおそれのあるもの。
- 注意** … 取扱いを誤った場合、軽度の傷害を負ったり、物的損害につながるおそれのあるもの。
- 重要** … 取扱いを誤った場合、製品の故障・損傷・早期寿命などを招くおそれのあるもの。

使用上の注意

警告

- 本品は犬が逃げ出すことを確実に防止できるものではありません。犬が逃げ出した場合でも、人身・物損などの事故が発生しない場所に設置してください。
- 用途以外では使用しないでください。
- ドア面はドアの開閉・開放時以外は必ずドアをロック(上下2カ所)しておいてください。犬が飛び出し、思わぬ事故の原因となります。
- 各部品が正しく取り付けられていない場合、または幼犬や超小型犬に使用する場合は、製品の間隙に犬が挟まり重大な事故につながるおそれがありますので注意してください。
- 本品を勝手に改造や修繕したり、部品の代用はしないでください。事故や故障の原因となります。
- 暖房機の熱風吹出口の前や火のそばなどに設置しないでください。ヤケドや製品の破損の原因となります。
- 本品に腰かけたり、寄りかかたりしないでください。事故や故障の原因となります。
- 本品をまたいで通り抜けしないでください。つまずいて転倒する危険があります。
- 本品の設置場所は平坦で安定した床面に設置してください。
- 本品や設置場所などに異常があるときは、直ちに使用を中止してください。
- 本品は構造上、下部にフレームがあります。つまずかないように注意してください。

注意

- 本品には形状的に尖った部分があります。組立てや取扱いの際にはケガなどしないように注意してください。
- 落としたり、ぶつけるなどの乱暴な扱いはしないでください。事故や破損の原因となります。
- コーナー部を強く押さないでください。変形したり、コーナー部のすき間が大きくなり指や手などを挟んだりするおそれがあります。
- 屋外で使用する場合、風の強い日は使用しないでください。本品が移動し思わぬ事故の原因となります。
- ドア面はドアの開閉時に、指や手、犬などを挟まないように周りの安全を確認してから開閉してください。

- 設置の際は、図1のような(上ストッパーが見えなくなるような)状態でもロックできる平坦な場所に設置してください。

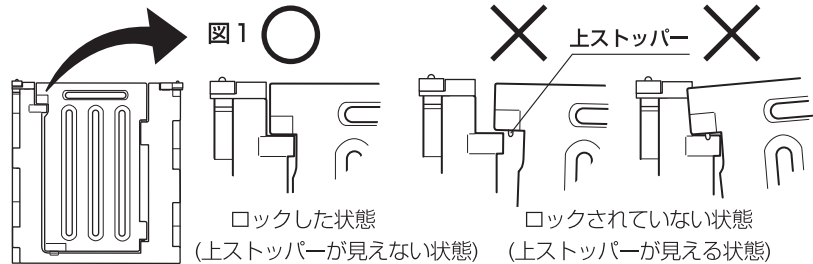

重要

- 本品は、1辺に4枚まで連結して取り付けられます。1辺で4枚以上の連結はしないでください。
- ドア面は、ドアを開ききった状態から本品に無理な力をかけないでください。破損や割れの危険性があります。

部品構成・部品数

組立前に部品数を確認してください。

| 部材 | | | | | |
|------|-------|-------|---------|---------|----|
| 部材名称 | ドアパネル | 側面パネル | キャップ(上) | キャップ(下) | ピン |
| ドア面 | 1枚 | — | 1コ | 1コ | 1本 |
| 1面 | — | 1枚 | 1コ | 1コ | 1本 |

組立方法

1辺は4枚まで連結して取り付けられます。1辺で4枚以上の連結はしないでください。

1 パネルの組立て

パネル側面の穴に、つなげたいパネルの側面のジョイント棒が見えなくなるまで上から差し込みます。

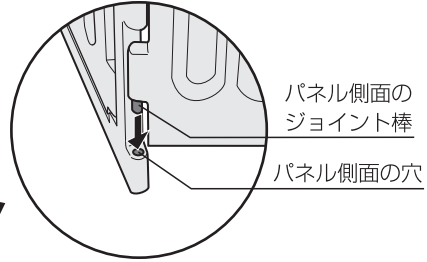
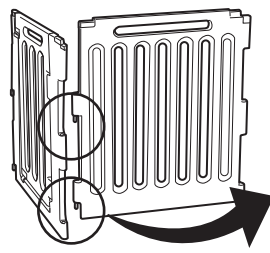

2 キャップの差込み

パネルをお好みの形状に整えた後、キャップ(上)(下)をパネル連結部に右図のように①、②の順に差し込みます。組立後、部材のはずれがないか確認してください。

▲注意

- キャップは90°・120°・180°以外の角度には 取付けできません。
- キャップとパネルの間にはすき間があり、多少のガタつきがあります。

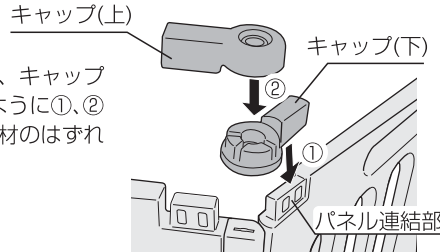

キャップ(上)の向き

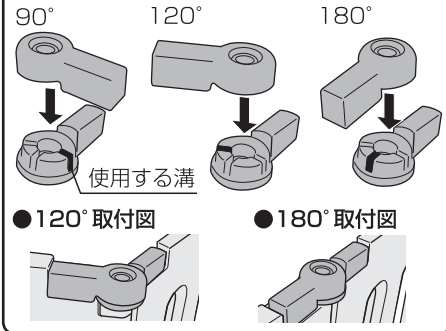

3 ピンの差込み

キャップ上下が重なった状態でピンをキャップの穴に差し込みます。ピンが奥までしっかりはまってからピンを約90°ひねり、キャップが外れないようにします。屋外での使用時に、固定をより確実にしたい場合は、市販のアンカーでパネルと地面を固定してください。

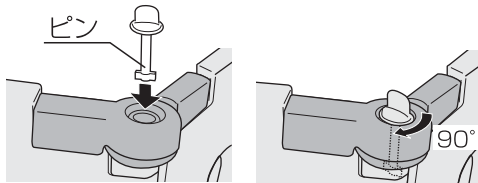

重要

キャップ(上)もしくはキャップ(下)を手で押さえた場合、ピンがひねられないので注意してください。

ピンを取り付けた状態

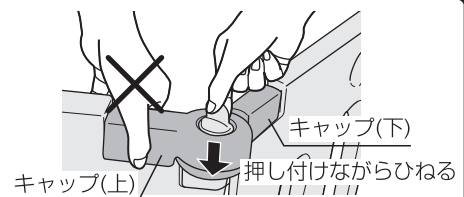
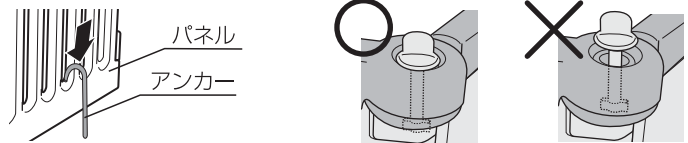

ドアの開閉方法

- ドアパネル上部を握り持ち上げてください。上ストッパー、下ストッパーがともに解除されドアを開くことができます。
- 本品は自動ロック機能がついています。ドアを閉めると自動的にドアがロックされます。ドアを閉める力が弱すぎたり、強すぎる場合は、ロックが掛からないおそれがあります。

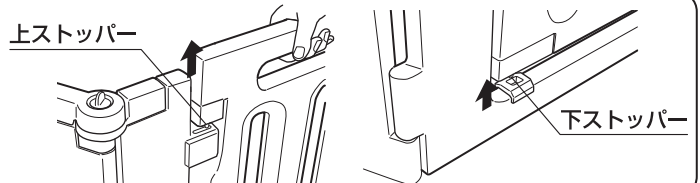

分解方法

分解は組立てと逆の手順で行ってください。

▲注意

- 分解時には、ドアをロックした状態で行い、本品の転倒に注意してください。
- ピンを抜く際、引っかかりがないようにしてください。無理に抜くと、破損のおそれがあります。

お手入れ方法

- 本品を洗う際は、中性洗剤を水で薄め、固く絞ったタオルでふき取ってください。タワシやみがき粉などは使用しないでください。キズや変色の原因となります。
- クレゾールやその他の消毒液は必ず指定濃度に薄めてから使用してください。変色の原因となります。
- シンナー、ベンジン、アルコールなどの薬品は使用しないでください。変色の原因となります。

仕様

| 品名 | ペット用3WAYサークルドア面 | | | ペット用3WAYサークル1面 | | |
|---------------------|-------------------------------|---------|---------|----------------|---------|---------|
| | 50H | 70H | 90H | 50H | 70H | 90H |
| サイズ 幅×奥行き×高さ(cm) | 81×4×50 | 81×4×70 | 81×4×90 | 81×3×50 | 81×3×70 | 81×3×90 |
| 材質 | パネル部：ポリエチレン キャップ部・ピン：ポリカーボネート | | | | | |

この商品の品質で、お気づきの点がございましたらお手数ですが下記までご連絡ください。

株式会社 リッチェル

富山市水橋桜木136 〒939-0592
お客様相談室/TEL(076)478-2957
受付時間:9:00~17:00(土日、祝祭日を除く)
<http://www.richell.co.jp/>

○製品の外觀および仕様は、品質向上のため予告なく一部変更する場合があります。