

このたびは、リッチェル製品をお買い上げいただきありがとうございます。

ご使用前に、必ずこの取扱説明書をよくお読みのうえ正しくお使いください。また、本書はいつでも見られる場所に大切に保管してください。本書に使用しているイラストは、操作方法や仕組みなどをわかりやすくするため、現物とは多少異なることがあります。本品を他のお客様にお譲りになるときは、必ず本書も併せてお渡しください。

用途

- 本品は、超小型犬・小型犬用(8kg以下)のサークル・ゲートです。

特長

- サークル・ゲートに組み替えて使用できます。

○記号の説明

この取扱説明書は、製品を安全に使用していただくために特に守っていただきたいことについて次のマークで表示しています。各マークの意味を十分理解されたいうでで使用していただきますようお願いいたします。

- ▲警告** … 取扱いを誤った場合、死亡または重大な傷害を負ったり、物的損害につながるおそれのあるもの。
- ▲注意** … 取扱いを誤った場合、軽度の傷害を負ったり、物的損害につながるおそれのあるもの。
- 重要** … 取扱いを誤った場合、製品の故障・損傷・早期寿命などを招くおそれのあるもの。

使用上の注意

▲警告

- 用途以外では使用しないでください。
- 各部品を正しく取り付けてください。正しく取り付けられていない場合、パネルやワイヤーの間に犬の体がはさまったり、ワイヤーの端など尖った部分でケガをしたり、重大な事故につながるおそれがあります。
- 犬の大きさや性質によっては、体の一部が製品のすき間にはさまり重大な事故につながる恐れがありますので注意してください。
- 犬にリードをつけたままで使用しないでください。本品にリードが引っ掛かり思わぬ事故が起きるおそれがあります。
- 犬の種類や大きさ、性質に合わせて目の届く場所で使用してください。犬が予期しない行動をとり、ケガや事故の原因となることがあります。
- 犬の予期せぬ行動により発生したケガや事故、破損に対する補償はいたしておりませんので、あらかじめご了承ください。

<サークルとして使用する場合>

- 犬がサークル内で立ち上がりパネルを強く押すと、サークルが前方へ倒れケガをするおそれがあります。目の届く場所で使用してください。
- 本品は犬が逃げ出すことを確実に防止できるものではありません。

<ゲートとして使用する場合>

- 本品は犬の通行を完全に防げるものではありません。犬が乗り越えたり、ずらして通り抜けて人身・物損などの事故が発生しない場所に設置してください。
- 本品をまたいで通り抜けるときに、つまずいて転倒する危険があります。スカート類着用時やお子様を抱きながら絶対にまたがないでください。
- 構造上、下方に張り出した脚部があります。つまずかないように注意してください。
- 階段の階上付近や縁側の降り口やガラス戸の近くなど、本品につまずいた場合に危険だと思われる場所には設置しないでください。
- 平坦で安定した床面に設置してください。

▲注意

- 体重8kg以下の犬に使用してください。範囲外の犬への使用は事故や逃げ出したりするおそれがあります。
- ドアの開閉の際、指や手、犬などをはさまないように注意してください。また、ドアは確実に閉めてください。犬が逃げ出したり、ケガをしたりするおそれがあります。
- 本品に寄りかかったり、腰かけたりしないでください。事故や破損の原因となります。
- 改造しての使用や部品の代用はしないでください。事故や故障の原因となります。
- 暖房機の熱風吹出口の前や火のそばなどに設置しないでください。変形や破損、ヤケドの原因となります。
- 本品や設置場所などに異常があるときは、直ちに使用を中止してください。
- 形状的に尖った部分がありますので、組立てや取扱いの際にはケガなどしないように注意してください。

重要

- 屋内用です。屋外では使用しないでください。

組立使用例

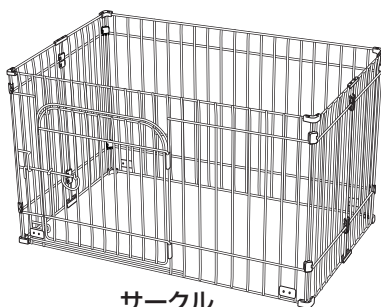

サークル

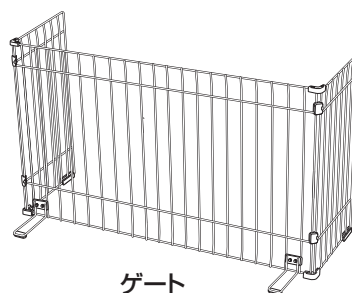

ゲート

部品名

組立て前に、部品数を確認してください。

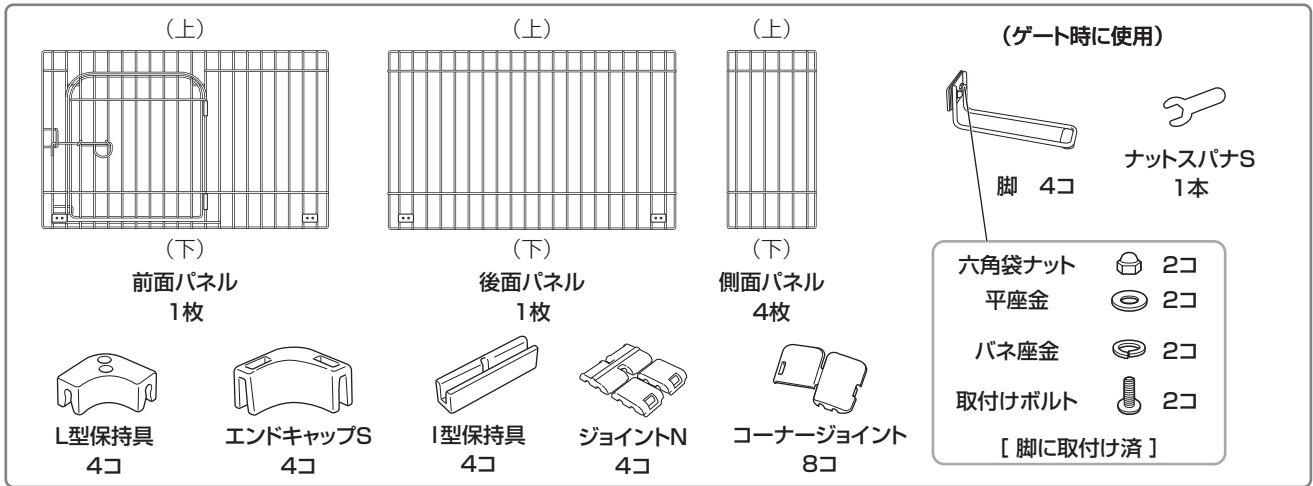

- ・組立ては2人で作業することをおすすめします。
- 使用する工具：ナットスパナS（本品に付属しています）、プラスドライバー

組立方法

サークルにする場合

1. 後面パネル・側面パネルを組み立てる

①後面パネルと側面パネルの上下、表裏を確認します。

- ※各パネルには、上下・表裏があります。
- 横ワイヤーを外側にして、横ワイヤーの上下幅が広い方を下にしてください。
- 後面パネルは脚固定板があるほうを下にします。

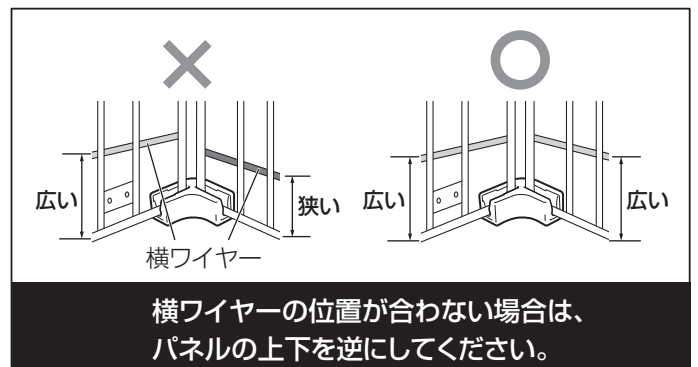
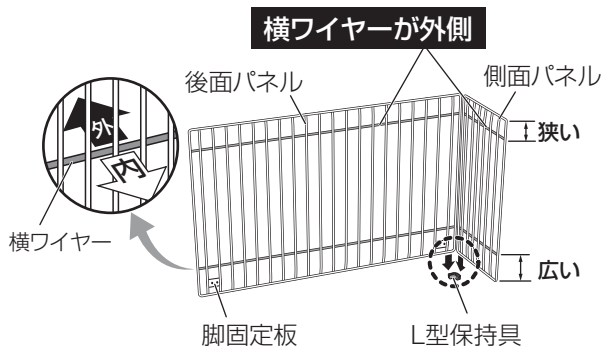

②L型保持具に後面パネルと側面パネルをはめ込み、音になるまで強く押し当てます。

- ※一番下のワイヤーとL型保持具の間にすき間がなくなるまでしっかりとめ込んでください。

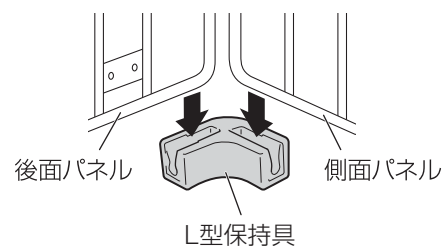

2. エンドキャップSを取り付ける

パネルの角にエンドキャップSをはめ込み、音が出るまで強く押し当てます。
この際、パネルとパネルの間が平行になるように固定してください。

- 反対側の側面パネルも1.2.と同じ手順で固定します。

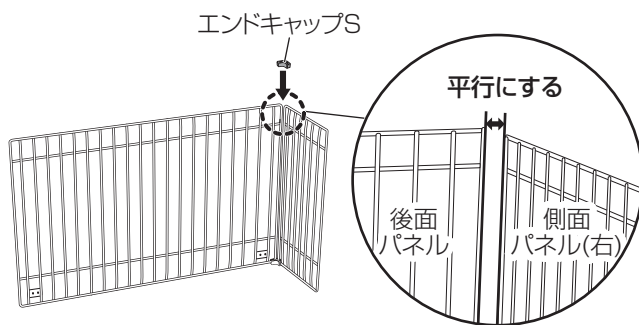

※一番上の横ワイヤーとエンドキャップSの間にすき間がなくなるまでしっかりとめ込んでください。

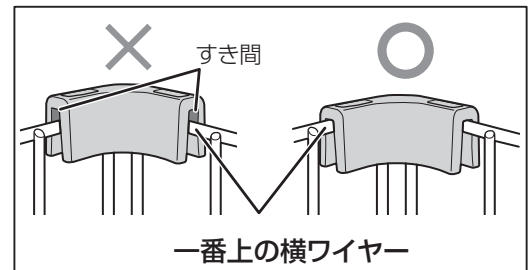

※エンドキャップSのはめ込みが不十分だと簡単に外れますので注意してください。

3. コーナージョイントを取り付ける

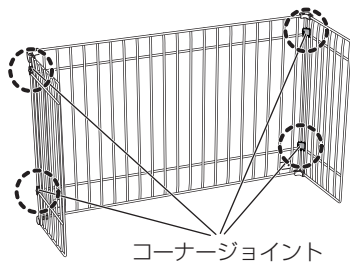

- ① 縦ワイヤーの内側にコーナージョイントを図のように差し込みます。

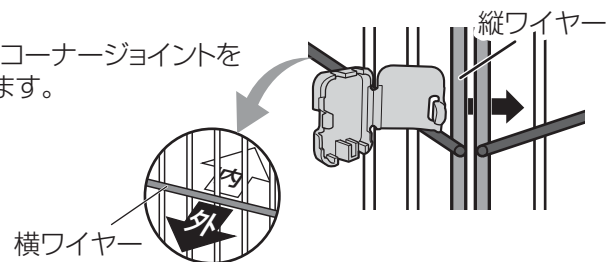

下図は外側から見た図です。

- ② 横ワイヤーに押し当てながらコーナージョイントを閉じます。

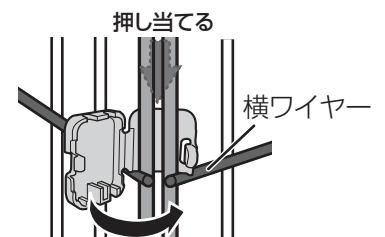

- ③ 内側と外側から押して、確実に固定されているか確認してください。

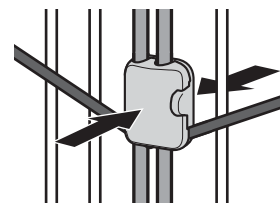

※上下に動く場合は横ワイヤーに固定されていません。
(P6 分解方法 ③コーナージョイントの取外しを参照してやり直してください)

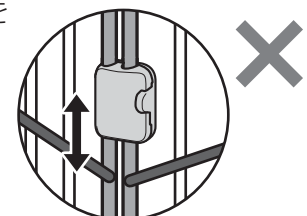

4. 前面パネル・側面パネルを組み立てる

● 前面パネルと残りの側面パネルも1.2.3.と同じ手順で固定し、図1のように置きます。

※ 前面パネルには下になるほうに脚固定板が付いています。

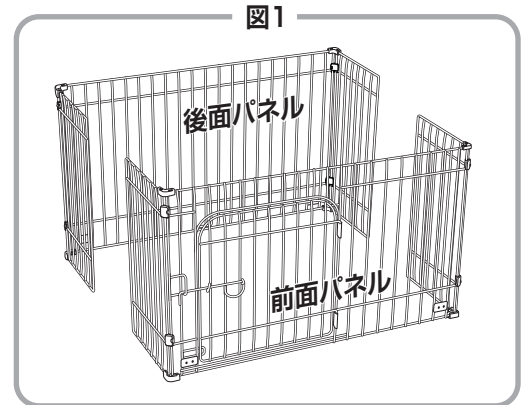
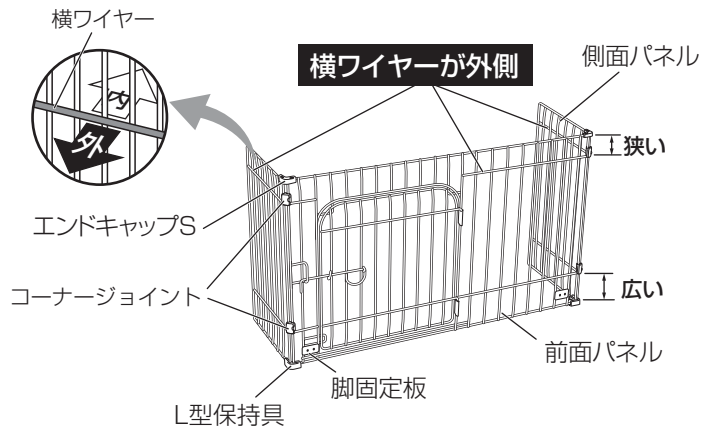

5. ジョイントNを取り付ける

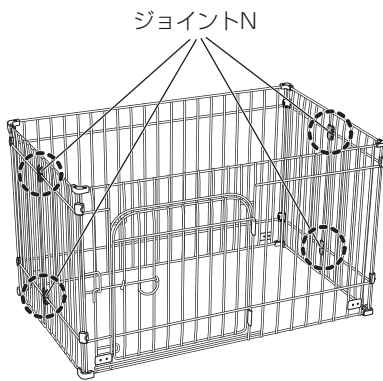

① 側面パネルどうしを近づけ、ジョイントNの凸部の方から横ワイヤーをはさみ込むように差し込みます。

② 凸部が側面パネルの間になるように内側から押し当てながら、ジョイントNを閉じます。

③ 内側と外側から押して、確実に固定されているか確認してください。

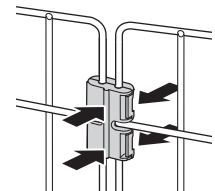
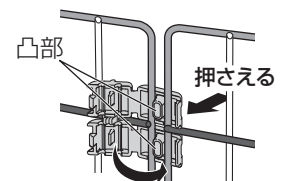
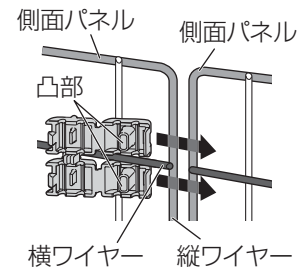

6. I型保持具を取り付ける

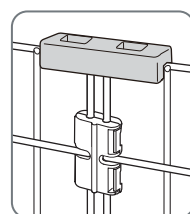
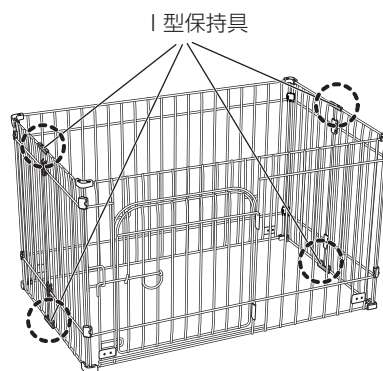

側面パネル (上)

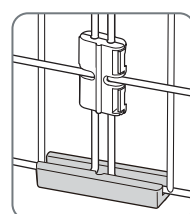

側面パネル (下)

側面パネルの一番下の横ワイヤーをI型保持具に強くはめ込み、2枚の側面パネルを固定します。
※ 端から2番目の縦ワイヤーの間に取り付けます。

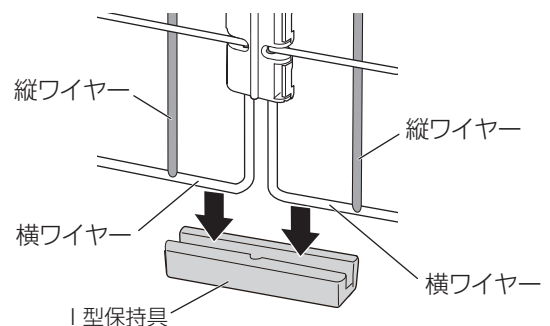

● 一番上の横ワイヤーにも同様にI型保持具を強くはめ込み、固定します。

サークルからゲートにする場合

1. ジョイントNとI型保持具を取り外す

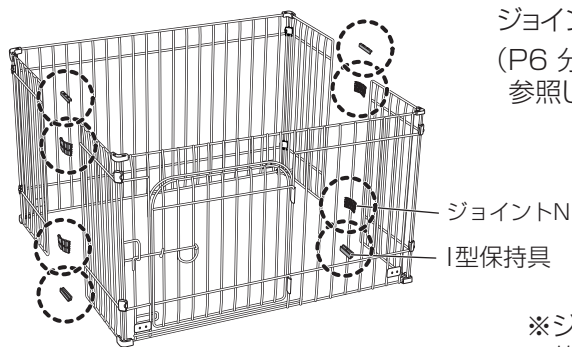

ジョイントN(4コ)、I型保持具(4コ)をサークルから取り外します。
(P6 分解方法 ①ジョイントNの取り外し、②I型保持具の取り外しを参照してください)

※ジョイントN(4コ)はゲートで使用しません。
紛失しないよう保管してください。

2. I型保持具を取り付ける

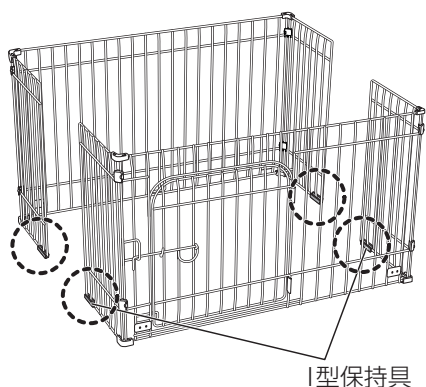

側面パネルの一番下の横ワイヤーをI型保持具に強くはめ込みます。
※端から2番目の縦ワイヤーをI型保持具の凹部に合わせてください。

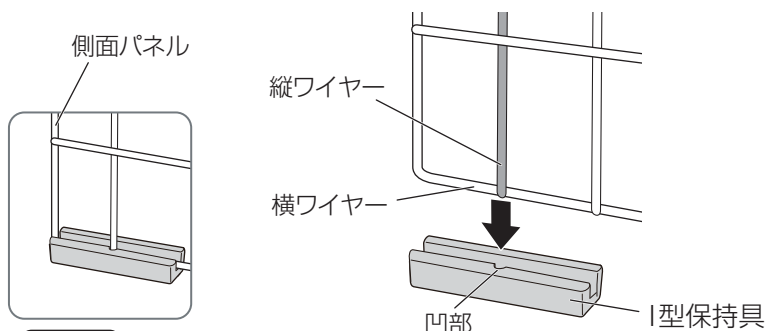

注意

※I型保持具の凹部と縦ワイヤーの位置を確認してからはめ込んでください。無理にはめ込むと破損するおそれがあります。

3. 脚を取り付ける

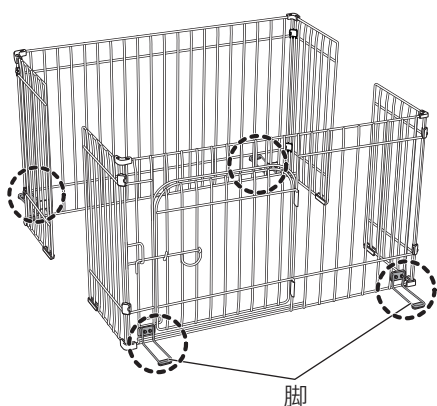

① 脚のボルト穴を固定板のボルト穴に合わせ、取付けボルト、バネ座金、平座金、六角袋ナットで仮締めします。
反対側の脚も同じように行います。

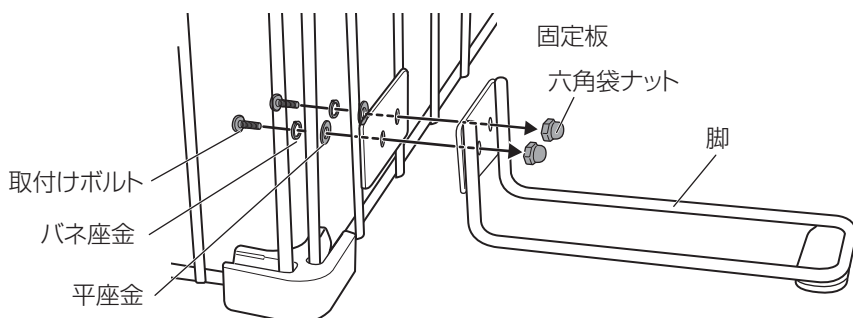

② 最後に取付けボルト、六角袋ナットをドライバーとナットスパナSで増し締めします。

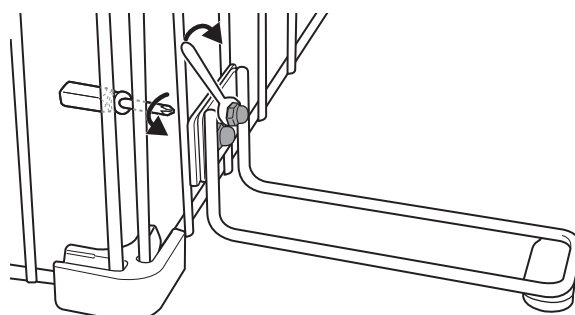

ドアの開け方

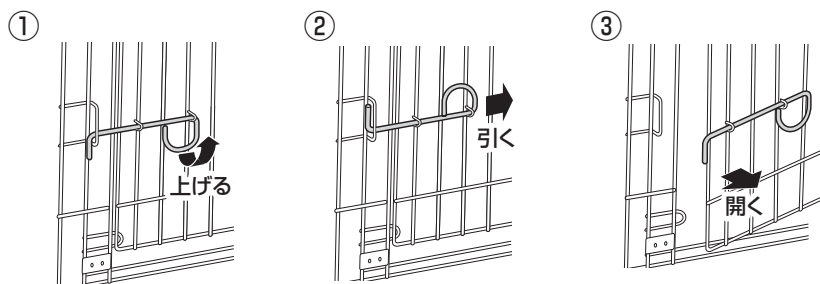

分解方法

(サークルの場合)

- ①ジョイントNを取り外します。
コインなどをすき間に差し込んで、
図のように押し開けてください。

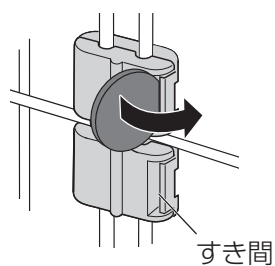

- ②I型保持具を取り外します。

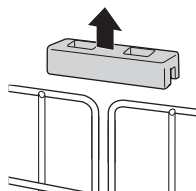

- ③コーナージョイントを取り外します。
ロック部を図のように押し開けてください。

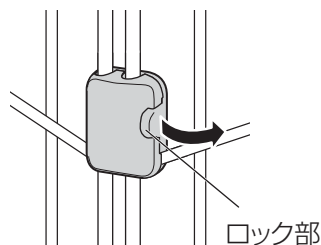

- ④エンドキャップSを取り外します。

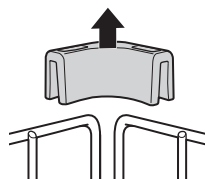

- ⑤L型保持具を取り外します。

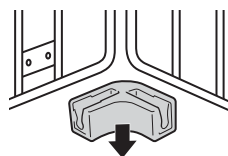

(ゲートの場合)

- 脚を取り外します。

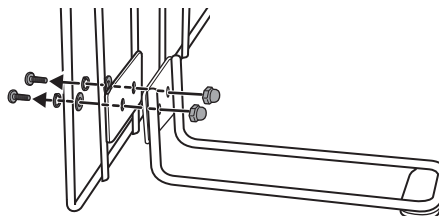

お手入れ方法

- 水で薄めた中性洗剤をつけたタオルを固く絞ってふき取ってください。ふき取った後は、風通しのよい場所で陰干しにしてください。濡れたままで放置するとサビの原因となります。
- みがき粉やクレンザー、たわしなど硬いものは使用しないでください。変色やキズ、サビの原因となります。
- クレゾールやその他の消毒液は必ず指定濃度に薄めてから使用してください。変色や塗装のハクリの原因となります。
- シンナーやベンジン、アルコールなどの薬品は使用しないでください。変色や塗装のハクリの原因となります。

仕 様

品 名	ゲートにできるペットサークル 90-60	
サイズ	サークル	幅83.5×奥行55.5×高さ51(cm)
	ゲート前面	幅83.5×奥行37.5×高さ51(cm)
	ゲート後面	幅83.5×奥行37.5×高さ51(cm)
材 質	前面パネル・後面パネル・側面パネル：スチール（ポリエステル塗装） エンドキャップS・コーナージョイント・ジョイントN・I型保持具：ポリプロピレン L型保持具：ポリエチレン 脚：スチール（ポリエステル塗装） ・シリコンゴム	
体重目安	超小型犬・小型犬：8kg以下	

○製品の外観および仕様は、品質向上のため予告なく一部変更する場合があります。

この商品の品質で、お気づきの点がございましたらお手数ですが下記までご連絡ください。

株式会社 リッチェル

富山市水橋桜木136 〒939-0592 お客様相談室/TEL(076)478-2957
受付時間:9:00~17:00(土日、祝日を除く)

www.richell.co.jp

Designed by Richell Corp., Japan
MADE IN CHINA

