

このたびは、リッチェル製品をお買い上げいただきありがとうございます。ご使用前に、必ずこの取扱説明書をよくお読みのうえ正しくお使いください。また、本書はいつでも見られる場所に大切に保管してください。本書に使用しているイラストは、操作方法や仕組みなどをわかりやすくするため、現物とは多少異なることがあります。本品を他のお客様にお譲りになるときは、必ず本書も併せてお渡しください

用途 / 特長

- 50Hは超小型犬・小型犬(8kg以下)、70Hは超小型犬～中型犬(20kg以下)、90Hは超小型犬～大型犬(40kg以下)用のドア付きサークル・間仕切り・ゲートです。
- 屋内専用のサークル・間仕切り・ゲートとしてお使いいただけます。
- パネル同士の連結角度が調整(90°・180°)できるので、製品の歪みや倒れを防止できます。
- ドアを閉めると自動でロックが掛かります。
- 天然木なので室内に調和します。
- ゴム脚付きでズレや床へのキズを防ぎます。

○記号の説明

この取扱説明書は、製品を安全に使用していただくために特に守っていただきたいことについて次のマークで表示しています。各マークの意味を十分理解されたうえで使用していただきますようお願いいたします。

- ⚠ **警告** … 取扱いを誤った場合、死亡または重大な傷害を負ったり、物的損害につながるおそれのあるもの。
- ⚠ **注意** … 取扱いを誤った場合、軽度の傷害を負ったり、物的損害につながるおそれのあるもの。
- ⚠ **重要** … 取扱いを誤った場合、製品の故障・損傷・早期寿命などを招くおそれのあるもの。

使用上の注意

⚠ 警告

<共通警告事項>

- 用途以外では使用しないでください。
- **本品は犬が逃げ出すことを確実に防止できるものではありません。**
- **犬にリードをつけたまま使用しないでください。**本品にリードが引っ掛かり思わぬ事故が起きるおそれがあります。
- 各部品が正しく取り付けられていない場合、**重大な事故につながるおそれがあります**ので注意してください。
- ワイヤーの端など尖った部分がありケガなどのおそれがあります。犬の予期せぬ行動により発生したケガや事故、破損に対する補償はいたしておりませんので、あらかじめご了承ください。
- **使用する際は、本品のすき間に犬がはさまり重大な事故につながるおそれがあります**ので注意してください。
- 犬が予期しない行動をとり、ケガや事故の原因となることがありますので、**犬の種類や大きさ、性質に合わせて目の届く場所で使用してください。**
- ドアの開閉・開放時以外は**必ずドアをロック**しておいてください。犬が飛出し、思わぬ事故の原因となります。
- 元気な犬の場合、サークル内で立ち上がってドアパネルを強く押すとサークルが前方へ倒れ、ケガをするおそれがあります。目の届く場所で使用してください。
- 犬の大きさや性質によっては、体の一部がすき間にはさまるおそれがあります。使用中に発生したはさまりなどによる生体やその他の損害の補償はいたしかねます。

<主にゲート使用時の警告事項>

- 本品は構造上、下部に**フレーム**があります。つまずかないように注意してください。
- 本品を階段の階上付近やガラス戸の近くなど、**本品が倒れた場合に危険だと思われるところには設置しないでください。**
- 本品を**またいで通り抜け**しないでください。つまずいて転倒する危険があります。
- 子供も大人も、弱い光のもと・暗いところでは、本品につまずく可能性があります。このようなところで起こりうるつまずきによる事故を回避するために、**本品のそばに終夜灯を置いてください。**

⚠ 注意

- 本品は平坦で安定した床面(平坦な場所)に設置してください。
- 本品や設置場所などに異常があるときは、直ちに使用を中止してください。
- 暖房機の熱風吹出口の前や火のそばなどに設置しないでください。ヤケドや本品の変形、破損の原因となります。
- 本品を**改造しての使用や部品の代用はしない**でください。事故や故障の原因となります。
- 本品には形状的に尖った部分があります。組立てや取扱いの際にはケガなどしないように注意してください。
- 体重目安の範囲内の犬に使用してください。範囲外の犬への使用は事故や逃げ出したりするおそれがあります。
- ドアを閉めたときは、必ず**ロックが掛かっていること(ドア上下2カ所)**を確認してください。犬がドアの外に出たりケガをしたりするおそれがあります。
- ドアの開閉時には、**指や手、犬などをはさまないように**周りの安全を確認してから開閉してください。
- 落としたり、ぶつけるなどの乱暴な扱いはしないでください。事故や破損の原因となります。
- 本品に腰かけたり、寄りかかったり、ドアにぶら下がらないでください。事故や故障の原因となります。

重要

- 本品は、屋内専用です。屋外では使用しないでください。
- **ドアを開ききった状態から無理な力をかけないでください。**木部の破損や割れの危険性があります。

部品構成 / 部品数

組立前に部品数を確認してください。

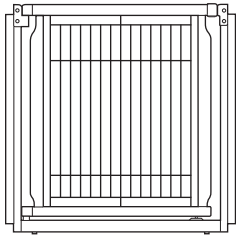

ドアパネル 1枚

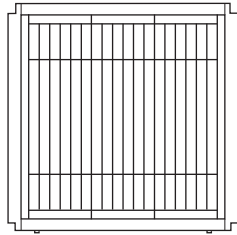

側面パネル 5枚

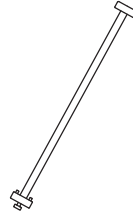

連結棒 6本

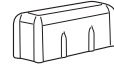

キャップ 6コ



ピン 12本

組立使用例

4枚組み

- サークル

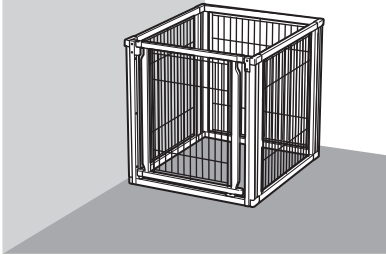

6枚組み

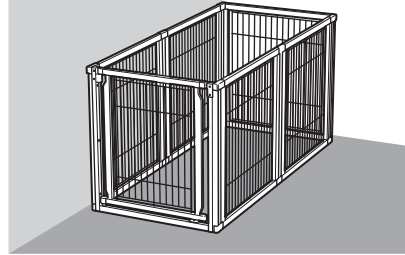

- 間仕切り

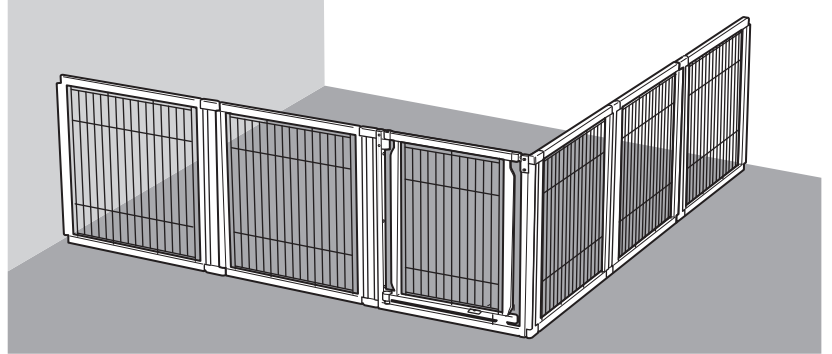
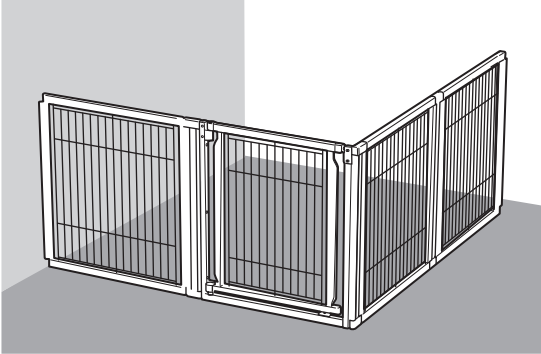

- コの字型ゲート

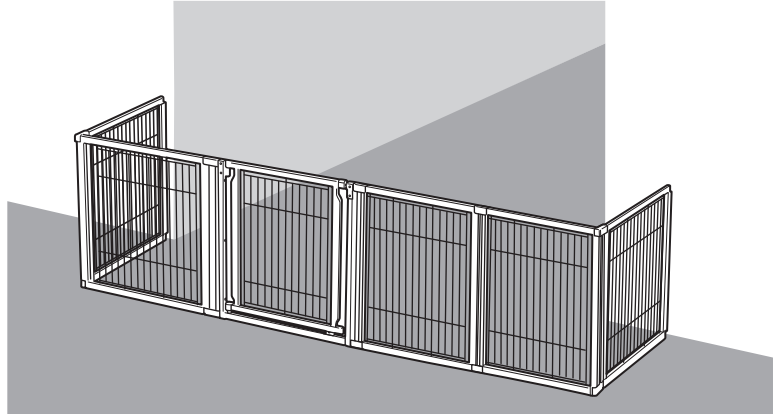
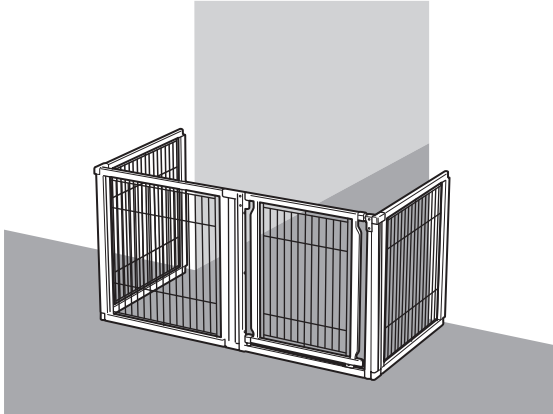

- 蛇腹型ゲート

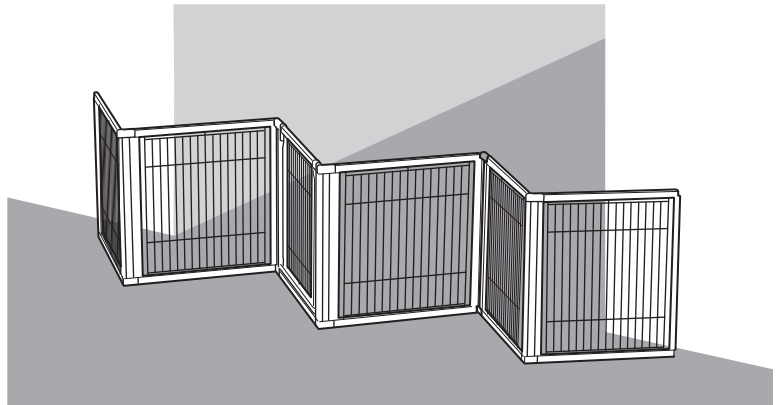
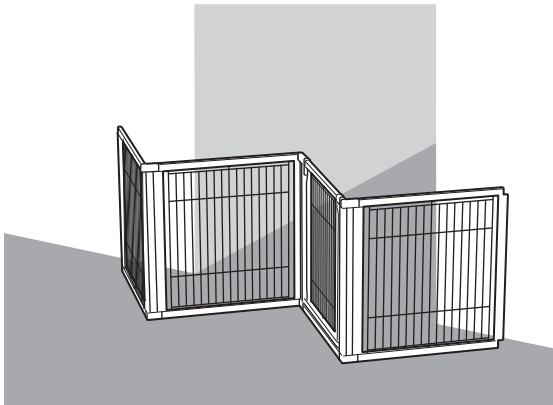

1 パネルの組立て

- ① パネルの下側の穴に連結棒のダボを持ち上げるようにして、
- ② はめ込んでください。(連結棒をパネルの側面側に倒すと破損のおそれがあります。)

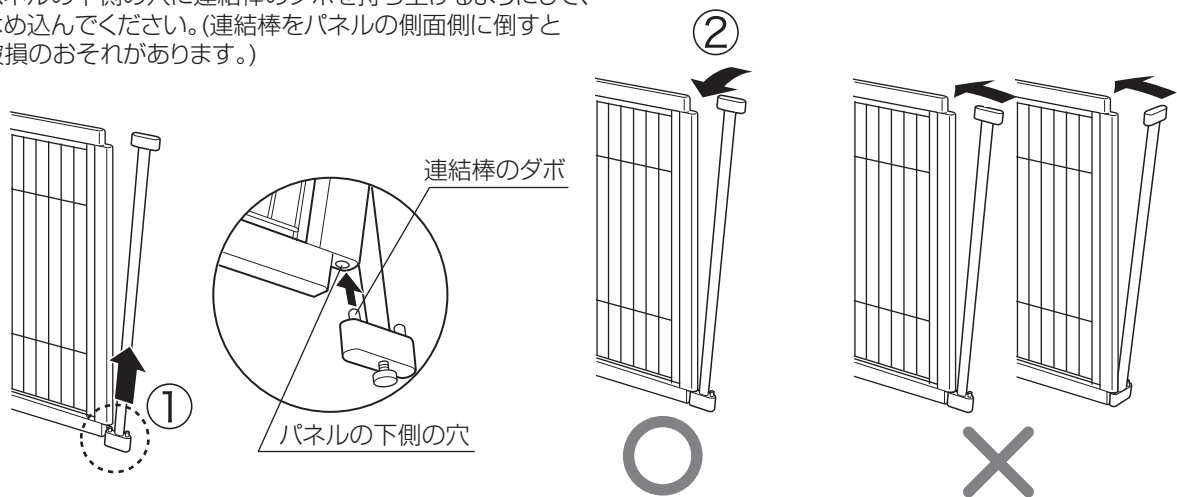

2 ピンの差込み

ピンを連結棒の穴に差し込みます。

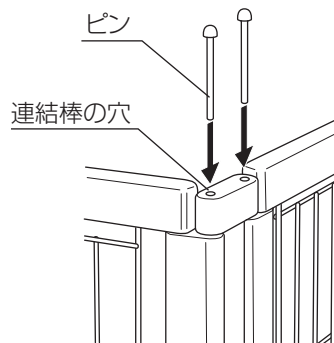

3 キャップの差込み

パネルをお好みの形状に整えた後、キャップを連結棒に差し込みます。組立後、部材の外れがないか確認してください。

▲ 注意

- キャップは90°・180°以外の角度には取付けできません。
- キャップとパネルの間にはすき間があり、多少のガタつきがあります。

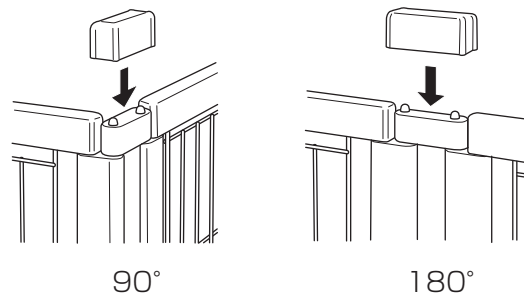

4 アジャスターの調節

連結棒の下部のアジャスターを床面に接する位置まで回し、本品がたわまないように調節してください。

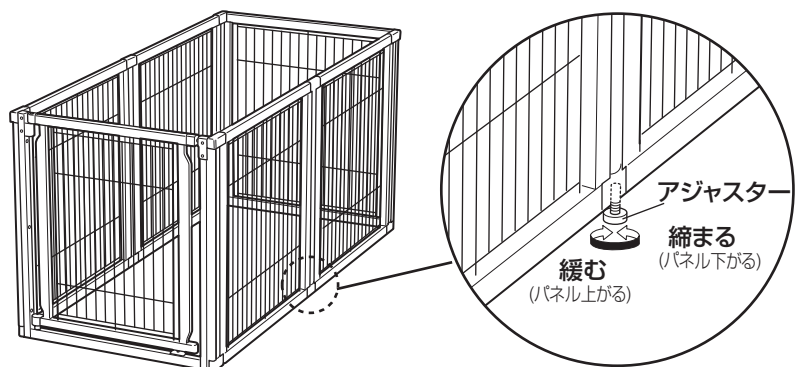

分解方法

- ① キャップを抜き
- ② ピンを抜き
- ③ パネルを正面側に倒して外してください。
(連結棒をパネルの側面側に倒すと破損のおそれがあります。)

▲ 注意

分解時には、本品の転倒に注意してください。
分解は、ドアをロックした状態で行ってください。

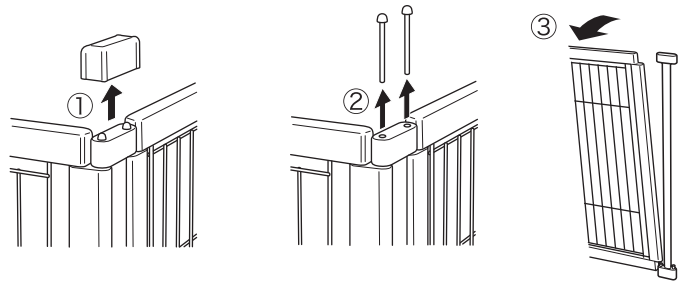

ドアの開閉方法

- 上ストッパー付近を握り持ち上げてください。上ストッパー、下ストッパーがともに解除されドアを開くことができます。
- 本品は自動ロック機能がついています。ドアを閉めると自動的にドアがロックされます。ドアを閉める力が弱すぎたり、強すぎる場合は、ロックが掛からないおそれがあります。

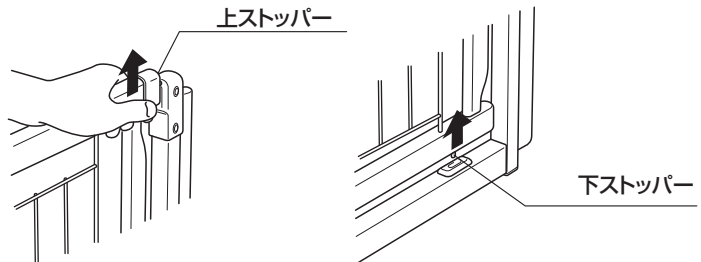

ドアロックの調整方法

ドアを正常にロックさせる為、上ストッパーの調整を行ってください。

- ① 上ストッパー下部のネジをプラスドライバーで緩めてください。
- ② 上ストッパーを上ストッパー受け部とのすき間が無くなるまで移動してください。
- ③ ネジを締め上ストッパーを固定してください。

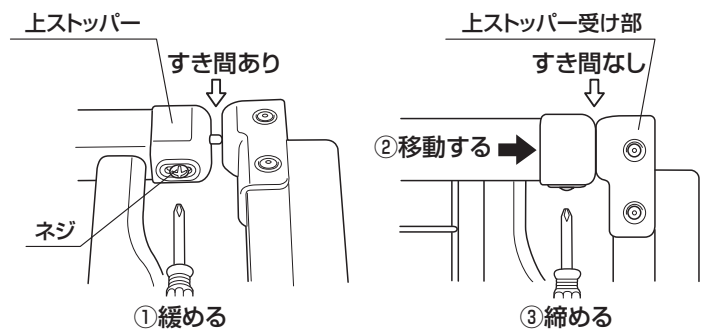

お手入れ方法

<木部、スチール部>

- 水で薄めた中性洗剤をつけたタオルを固くしぼってふき取ってください。ふき取った後は、風通しのよい場所で陰干しにしてください。変色や変形、カビ、サビの原因となります。
- タワシやみがき粉などは使用しないでください。変色やキズ、サビの原因となります。
- クレゾールやその他の消毒液は必ず指定濃度に薄めてから使用してください。変色や塗装のハクリの原因となります。
- シンナーやベンジン、アルコールなどの薬品は使用しないでください。変色や塗装のハクリの原因となります。

<プラスチック部>

- 中性洗剤で洗ってください。洗った後は、水分を取ってから風通しのよい場所で陰干しにしてください。変色の原因となります。

仕様

品名	サイズ 幅×奥行×高さ(cm)			材質
	サークル	コの字型ゲート	蛇腹型ゲート	
ペット用木製 3WAYサークル	6面50H	175×81×51	330~341.5×80.5~85.5×51	351×63×51
	6面70H	175×81×71	330~341.5×80.5~85.5×71	351×63×71
	6面90H	175×81×91	330~341.5×80.5~85.5×91	351×63×91

- 製品の外觀および仕様は、品質向上のため予告なく一部変更する場合があります。
- 構造部材は天然木のため、色や木目が異なる場合がありますのでご了承ください。

この商品の品質で、お気づきの点がございましたらお手数ですが下記までご連絡ください。

株式会社リッチェル

富山市水橋桜木136 〒939-0592 お客様相談室/TEL(076)478-2957
受付時間:9:00~17:00(土日、祝日を除く)

www.richell.co.jp

Designed by Richell Corp., Japan
MADE IN VIETNAM