

このたびは、リッチェル製品をお買い上げいただきありがとうございます。ご使用前に、必ずこの取扱説明書をよくお読みのうえ正しくお使いください。また、本書はいつでも見られる場所に大切に保管してください。本書に使用しているイラストは、操作方法や仕組みなどをわかりやすくするため、現物とは多少異なることがあります。本品を他のお客様にお譲りになるときは、必ず本書も併せてお渡しください。

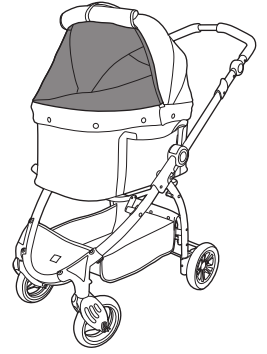

**ご使用前に**

- 20kg以下の超小型犬～中型犬用
- キャリー耐荷重……20kgまで
- バasket耐荷重……5kgまで
- ポーチ耐荷重……3kgまで

**部品名称**

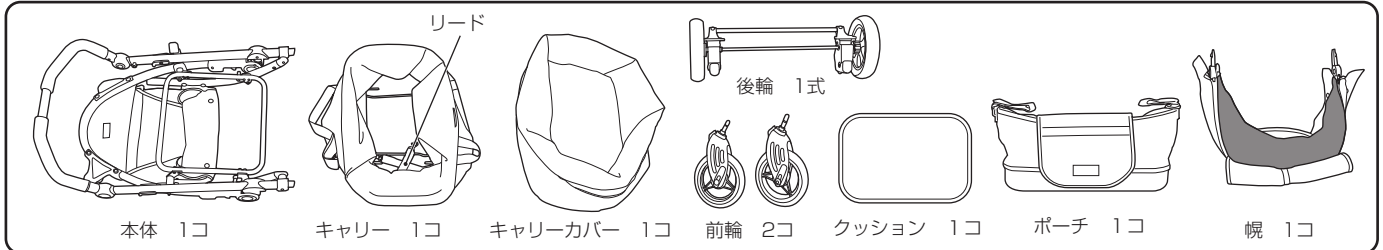

**各部の名称**

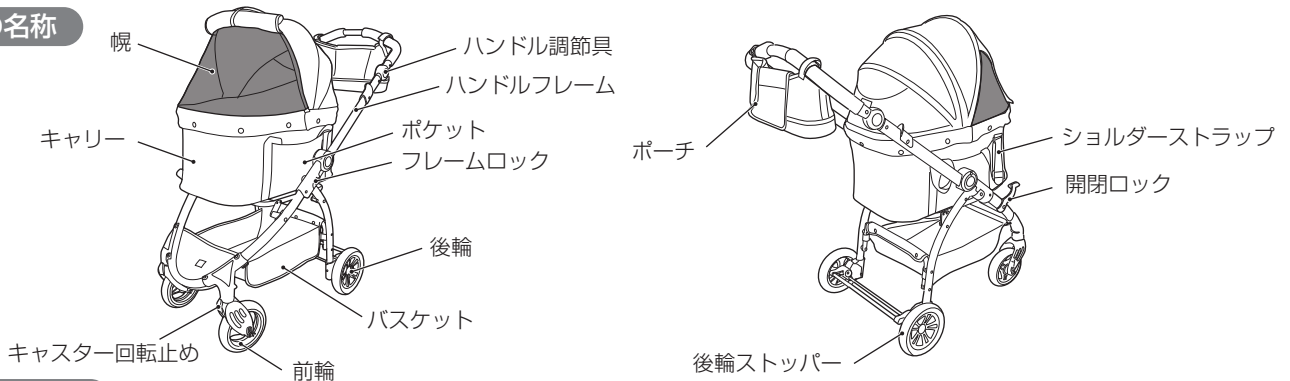

**使用上の注意**

○記号の説明  
この取扱説明書は、製品を安全に使用していただくために特に守っていただきたいことについて次のマークで表示しています。各マークの意味を十分理解されたうえで使用していただきますようお願いいたします。

**▲注意** … 取扱いを誤った場合、軽度の傷害を負ったり、物的損害につながるおそれのあるもの。

**▲注意**

- 本品は超小型犬～中型犬専用です。その他の目的で使用しないでください。
- ペットが落下しケガをするおそれがありますので、ご使用前にカートのフレームロックが確実にロックされていることを確認してください。
- 飛び出し防止のため、ご使用中はキャリー内のリードを首輪に装着し、幌を完全に閉じて使用してください。
- ご使用中はハンドルから手を離したり、ペットを乗せたままカートから離れたりしないでください。また、停止中は後輪をロックしてください。坂道や傾斜のある場所ではロックがされていても放置しないでください。
- 転倒し、ケガや破損のおそれがありますので、ハンドル部にポーチ以外の荷物を吊るしたり、ペットのリードをくくりつけたりしないでください。なお、ポーチの重さが3kg以上になる場合は取り付けしないでください。
- 火気や熱源の近くに放置したり、炎天下の車内やトランクに放置したりしないでください。カートが高温となり、ヤケドしたり、変形・変質してケガをしたりするおそれがあります。
- 開閉操作をするときは、ペットや乳幼児や子供を周りに近づけないでください。また指などをはさまないように注意してください。
- 階段・エスカレーターや段差のあるところ、ぬかるみや砂地などの悪路では使用しないでください。
- 本品には面ファスナーを多く使用していますので、組立時など、衣服にくっつかないように注意してください。

〈組立て方〉

**本体の開き方** ※床面にキズが付くおそれがありますので注意してください。

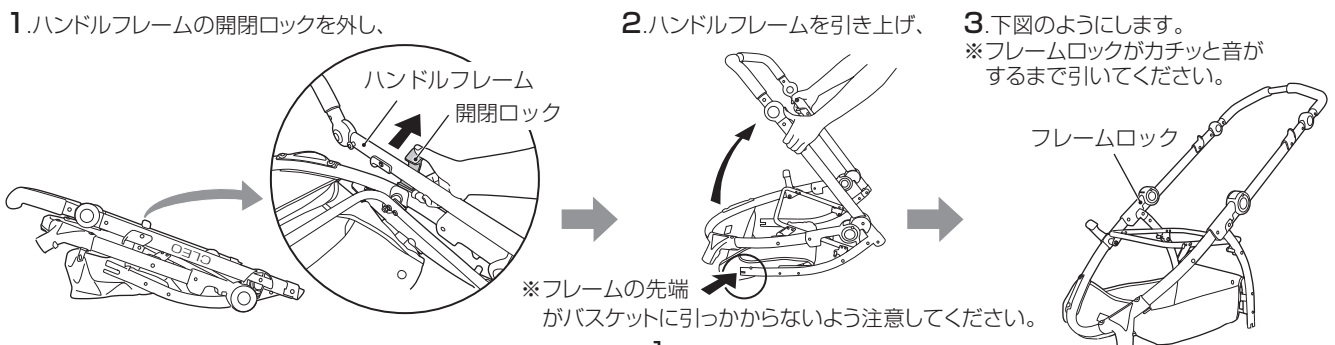

## 部品の取付け

### <本体と車輪>

1. 本体を図のようにします。

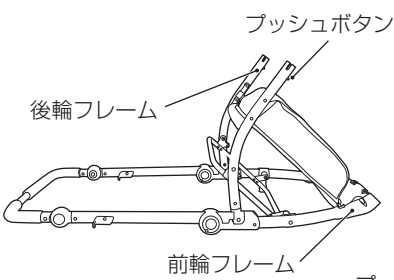

2. 後輪一式を後輪フレームに押し込みます。プッシュボタンが後輪ソケットの穴から飛び出るまで押し込んでください。

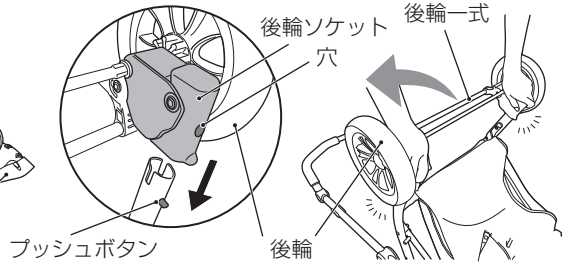

3. 前輪の軸にかぶせたチューブを外し、前輪を前輪フレームに押し込みます。カチッと音がするまで前輪を押し込んでください。  
※ 前輪キャスター回転止めの使い方は、4ページを参照してください。

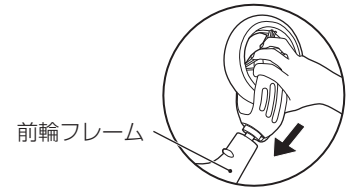

### <キャリアと幌>

真上から見たキャリア

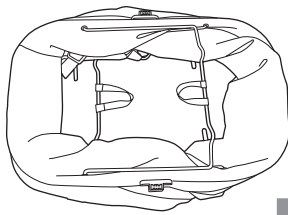

1. ① キャリアの両端を引き上げます。ワイヤーフレームに付属のリードがはさまれないようにしてください。

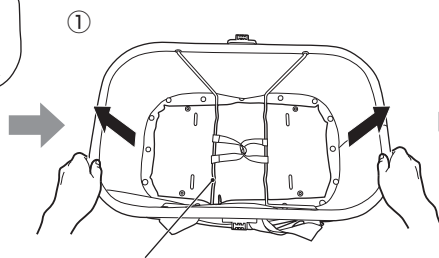

② ワイヤーフレームのベルトを矢印方向に引っ張り、ワイヤーフレームの凸部(4カ所)をキャリアの底穴にはめます。

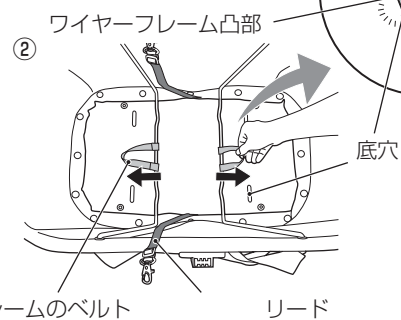

2. ① キャリアカバーをキャリアに取り付けます。※ 底面の面ファスナーが見えるように取り付けてください。

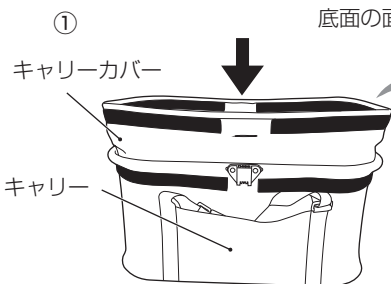

② キャリアカバーの裏側からリード用切込みに付属のリードを通し、表側に引き出します。

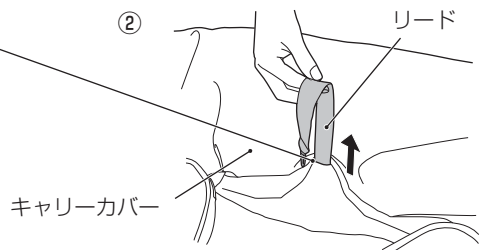

③ キャリアカバーのへりを折り返し、幌用切込みに幌受けの穴が見えるように調節しながら、キャリアの面ファスナーに取り付けます。

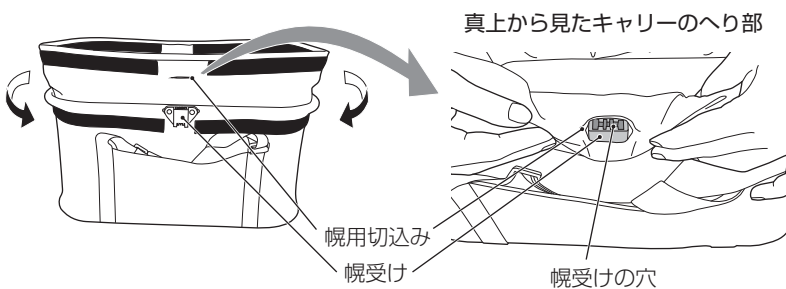

④ 幌受けに幌軸を差込み、幌のへりの面ファスナーをキャリアのへりの面ファスナーに取り付けます。※ 布地をはさみ込まないように片側ずつ差し込んでください。

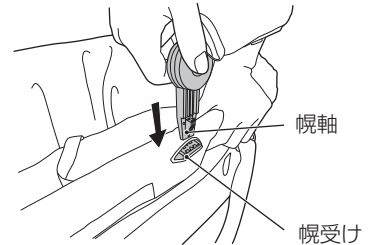

### <キャリアと本体>

1. キャリア裏面のフレーム受け(4カ所)を本体フレームにはめます。はめる際に固定ベルトをはさまないようにし、1カ所ずつキャリアを上から押さえてはめてください。 **キャリア裏面**

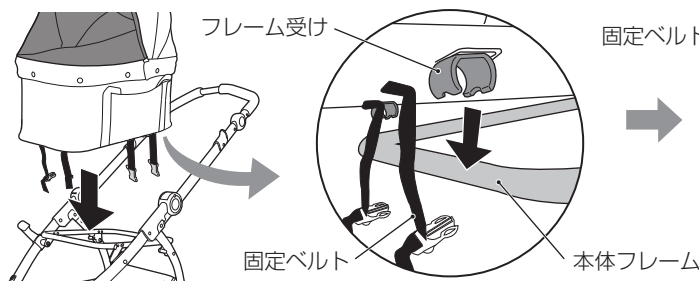

2. 固定ベルトのバックルをはめます。固定ベルトは、たるみのない長さに調節してください。

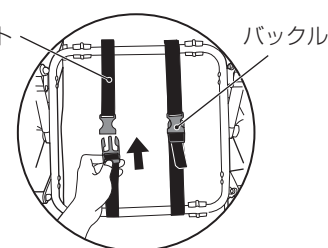

3. クッションの面ファスナーをキャリア内の面ファスナーに取り付けます。

## <取外し方>

### 部品の取外し

#### <キャリアと本体>

1. キャリー内からクッションを取り外します。
2. キャリー裏面の固定ベルトのバックルを外します。
3. キャリー裏面のフレーム受けを1カ所ずつ本体フレームから外します。

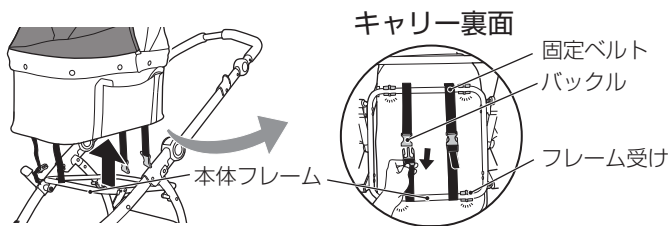

#### <キャリアと幌>

1. ①幌のへりからキャリアの面ファスナーを外し、  
②片側ずつ幌軸の突起を押し込みながら、  
③幌軸を引き抜き、幌を取り外します。

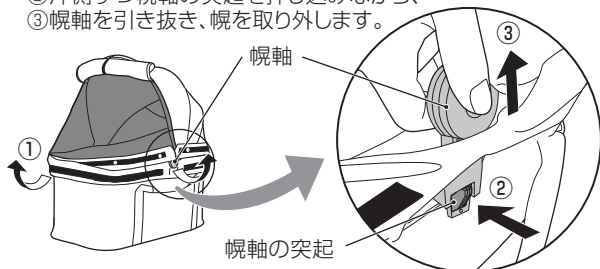

2. キャリーカバーのへりをキャリアの面ファスナーから外します。

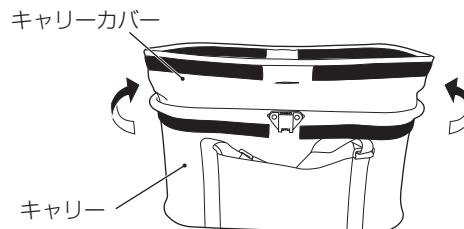

3. 付属のリードをリード用切込みに通しキャリアカバー裏側に押し込みます。

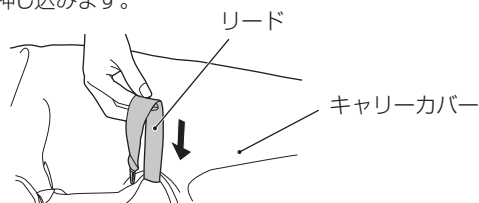

4. キャリーカバーをキャリアから取り外します。

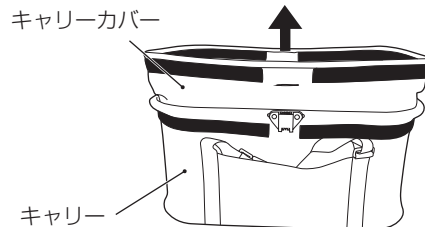

5. ①ワイヤーフレームのベルトを矢印方向へ引っ張り、ワイヤーフレームの凸部(片側2カ所)をキャリアの底穴から外します。  
②外したワイヤーフレームをキャリアの外側に出し、もう一方のワイヤーフレームも同様に行います。  
ワイヤーフレームをキャリア内側に戻します。

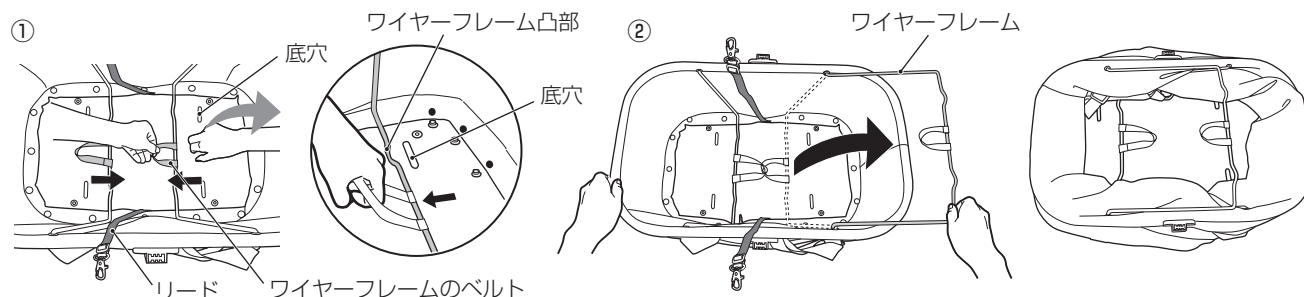

#### <本体と車輪>

1. 本体を図のようにします。

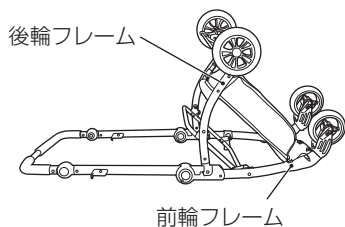

2. 後輪ソケットから出ているプッシュボタンを押し込みながら、後輪一式を取り外します。

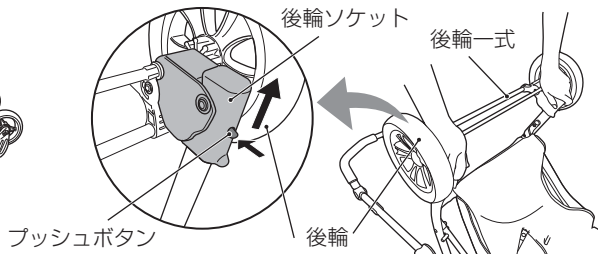

3. 前輪フレームのボタンを押しながら前輪を取り外します。



### 本体の折りたたみ方

1. ハンドルフレームのフレームロックを上がらなくなるまで上げながら

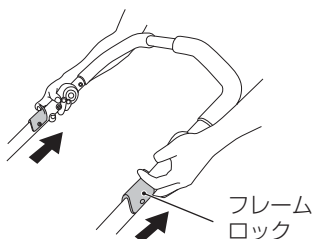

2. ハンドルフレームを前側に傾け

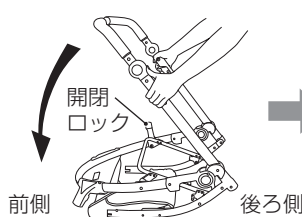

3. ハンドルフレームが開閉ロックにしっかりかかるまで倒してください。  
※ 手指をはさまないように注意してください。

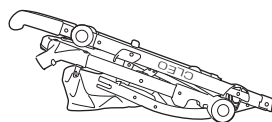

#### <自立させるには>

車輪が取り付けられた状態で、折りたたみ、ハンドルを調節(P4 **ハンドル調節の仕方**を参照してください)すると、安定して自立させることができます。

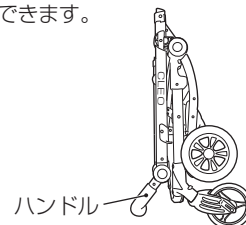

### 前輪キャスト回転止めの使い方

キャストの回転止めは、車道側に少し傾斜した歩道や砂利道など、ハンドルがとられやすい道での使用に適しています。必要に応じて使用してください。

○ロック  
(キャストが回転しません)

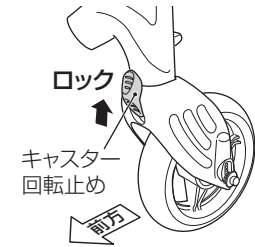

○解除  
(キャストが回転します)



### 後輪ストッパーの使い方

後輪ストッパーを下がらなくなるまで下げてロックします。解除するときは、後輪ストッパーを上げます。

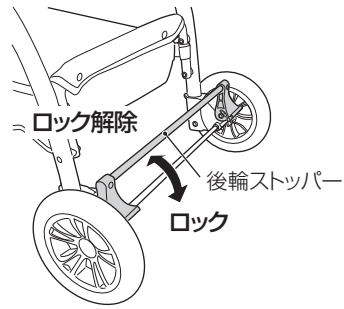

### 通気窓の使い方

日除けを巻き上げ、面ファスナーで止めます。



### 幌の使い方

幌は前面、後面とも開閉できます。幌とキャリアをつなぐ面ファスナーを外し開閉してください。ペットの乗せ降ろし時にご使用ください。

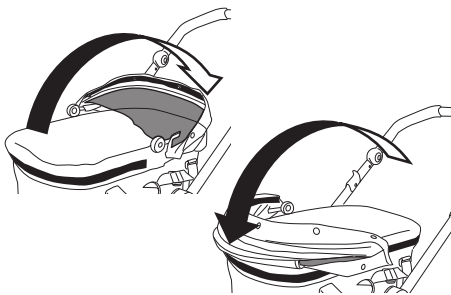

### バスケットの取付け/取外し方

前輪側のホック、後輪側の面ファスナーとホックで取付け、取外しを行います。

#### 取付け時

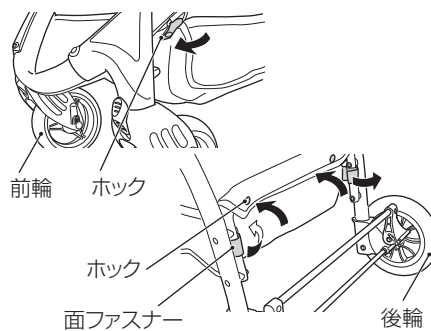

### ポーチの取付け/取外し方

取付け時はハンドルフレームに面ファスナーを巻き付け止めます。取外し時は面ファスナーを外します。

#### 取付け時

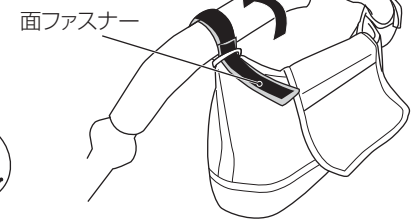

### ハンドル調節の仕方

両側のハンドル調節具のボタンを押しながら上下に調節できます。

ハンドル調節具のボタン

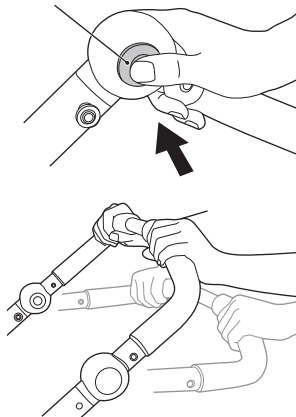

### お手入れ

#### ●車体のお手入れ

・リベットの割れ、ネジの緩みがないか時々点検してください。ネジの緩みは、ドライバーでしっかり締め込んでください。リベットの割れがある場合は、使用を中止してください。

#### <車輪>

・車輪についた砂や泥などは、そのまま放置せず、汚れを落としてから水分を十分ふき取ってください。  
 ・車輪からさしきみ音が発生したり回転が重くなったりした場合は、汚れをふき取った後、軸部に市販の潤滑油(シリコンオイルなど)を少量注油してください。  
 ・前輪キャストに注油する場合は、キャスト回転止めのロックを解除した際に出てくるすき間に市販の潤滑油(シリコンオイルなど)を少量注油してください。

#### <フレーム>

・水で薄めた中性洗剤をつけたタオルを固くしぼってふき取ってください。ふき取った後は、風通しのよい場所で陰干しにしてください。変色や変形、サビ、劣化の原因となります。  
 ・タワシやみがき粉などは使用しないでください。変色やキズ、サビ、劣化の原因となります。  
 ・クレゾールやその他の消毒液は必ず指定濃度に薄めてから使用してください。変色や塗装のハクリの原因となります。  
 ・シンナーやベンジン、アルコールなどの薬品は使用しないでください。変色や塗装のハクリの原因となります。

#### ●幌、キャリア、キャリアカバー、クッション、バスケットのお手入れ

・汚れが気になる場合は、水で薄めた中性洗剤をつけたタオルを固くしぼってふき取ってください。ふき取った後は、風通しのよい場所で陰干しにしてください。変色や変形、カビの原因となります。  
 ・漂白剤は使用しないでください。

### 仕 様

品 名	ペットカート クレオ		
サイズ	通常時	幅51.5 × 奥行101 × 高さ107.5(cm)	材 質
	折りたたみ時(キャリア取外し)	幅51.5 × 奥行33 × 高さ80(cm)	
重 量	9.7 kg		
耐 荷 重	キャリア 20 kg、バスケット 5 kg、ポーチ 3 kg		
			フレーム：スチール(エポキシ塗装) キャリア：スチール・合板・ポリエステル キャリアカバー・幌・バスケット(布地・メッシュ)・クッション(布地・中綿)・ポーチ：ポリエステル

○製品の外觀および仕様は、品質向上のため予告なく一部変更する場合があります。

この商品の品質で、お気づきの点がございましたらお手数ですが下記までご連絡ください。

### 株式会社 リッチェル

富山市水橋桜木136 〒939-0592 お客様相談室/TEL(076)478-2957  
 受付時間:9:00~17:00(土日、祝日を除く)

www.richell.co.jp

MADE IN CHINA