

R 型背付 肘掛付
 U 型肘掛付
 M 型背なし 背付L 背付H
 J 型肘掛付 共通

このたびは、リッチェル製品をお買い上げいただきありがとうございます。
 ご使用前に、必ずこの取扱説明書をよくお読みのうえ正しくお使いください。
 また、本書はいつでも見られる場所に大切に保管してください。本書に使用して
 いるイラストは、操作方法や仕組みなどをわかりやすくするため、現物とは多少
 異なることがあります。本品を他のお客様にお譲りになるときは、必ず本書も
 併せてお渡しください。

用 途

- 本品はシャワーを浴びたり、身体を洗うときのイスとしてお使いください。

特 長

- 座面の高さを35～45cm(J型は32～42cm)の範囲で調節でき、体格や症状にあわせて使用できます。
- 使用しないときはコンパクトに折りたためるので狭い浴室でも邪魔になりません。
- 片手で簡単に座面の開閉ができます。
- 折りたたみ時、自立するので手で支えたり壁に立てかける必要がありません。
- ソフト座面とソフト背もたれは吸水を防ぐ材質なので、カビや臭いの発生をおさえます。
- ソフト座面とソフト背もたれは外して洗えるので衛生的です。
- 軽くてサビにくいアルミ製パイプです
- 肘掛けは跳ね上げられるので、入浴動作がスムーズです。(肘掛付のみ)

○記号の説明

この取扱説明書は、製品を安全に使用していただくために特に守っていただきたいことについて次のマーク
 で表示しています。各マークの意味を十分理解されたうえで使用していただきますようお願いいたします。

- 警告** … 取扱いを誤った場合、死亡または重大な傷害を負ったり、物的損害につながるおそれのあるもの。
- 注意** … 取扱いを誤った場合、軽度の傷害を負ったり、物的損害につながるおそれのあるもの。
- 重要** … 取扱いを誤った場合、製品の故障・損傷・早期寿命などを招くおそれのあるもの。

使用上の注意

警告

- 本品の用途以外の使用は避けてください。破損やケガの原因となります。
- 本品を折りたたむときや開くときに、手や指をはさまないように注意してください。
 また折りたたむときに立つ位置によっては足先を脚部にはさまれる場合があります。側面に立って折りたたみ動作
 を行う場合は足先が本体の下に入らないようにして操作してください。ケガの原因となります。
- 肘掛けを上げ下げするときに、手や指をはさまないように注意してください。ケガの原因となります。(肘掛付のみ)
- 使用者が自分の身体を十分に安定させられないときは介助者の方が付き添ってください。
- パイプと座面・背もたれを固定しているネジが緩んでいないか定期的に確認してください。緩みがある場合はネジを
 増締めしてください。
- 本品を踏み台代わりにして、座面の上にとったりしないでください。転倒によるケガの原因となります。
- 背もたれに手をかけ、支えにしての移動や立ち上がりをしてしないでください。転倒によるケガの原因となります。
 (背付、肘掛付のみ)
- 座るときや立ち上がるときに上体を左右に大きく傾けたり、本品の片側だけに手をつけて体重をかけないでください。
 転倒によるケガの原因となります。
- 上体を後方にのけぞらせ、背もたれに体重をかけすぎないでください。転倒によるケガの原因となります。
- 本品のゴム脚は長い期間の使用により柔軟性がなくなり滑りやすくなるおそれがあります。定期的に点検し、ゴム脚に
 劣化がある場合は新しいものに交換してください。転倒し、ケガの原因となります。

注意

- 体重が100kg以上の方は使用しないでください。破損の原因となります。
- 本品に人が座った状態で持ち運ばないでください。
- 使用前に座面裏のロックがしっかりとかかっていることを確認してください。
- お湯をはった浴そうの中では使用しないでください。座面が浮き上がり、不安定になります。また、座面や背もたれの
 中にお湯が入り、抜けなくなるおそれがあります。
- ゴム脚が外れたまま使用しないでください。使用中、不意に滑るおそれがあります。
- お子様への使用や遊びなどの用途では使用しないでください。
- 使用前、使用後は床や本品についた石けんやシャンプーを洗い流してください。転倒によるケガの原因となります。
- 使用者の身体の状態によって、座面の高さ調節などは購入先や専門家にご相談ください。

重要

- 本品の改造はしないでください。また代用部品の使用はしないでください。
- 直射日光または熱を避けてください。変形や変質のおそれがあります。
- 火気に近づけないでください。変形や変質のおそれがあります。
- 温泉水や入浴剤入りのお湯をかけないでください。劣化の原因となります。

各部の名称

●R型肘掛付

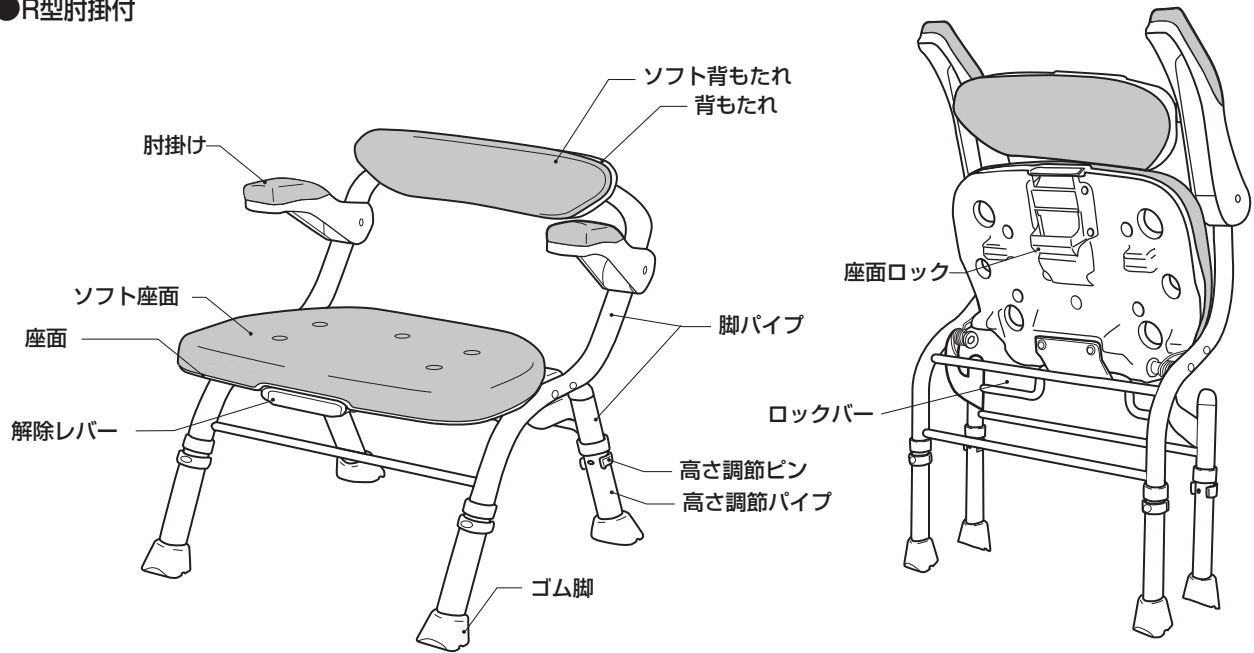

●R型背付

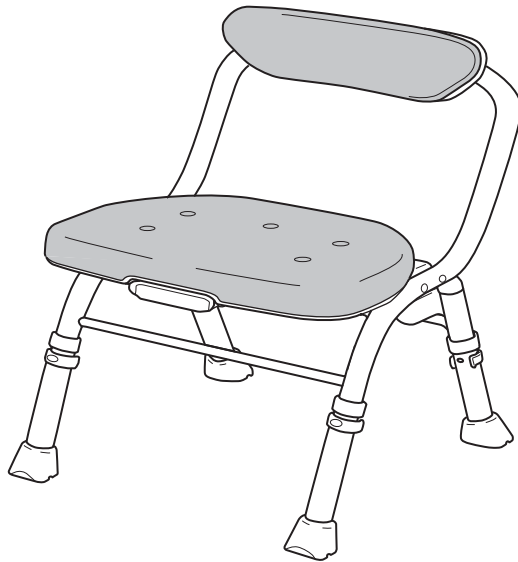

●U型肘掛付

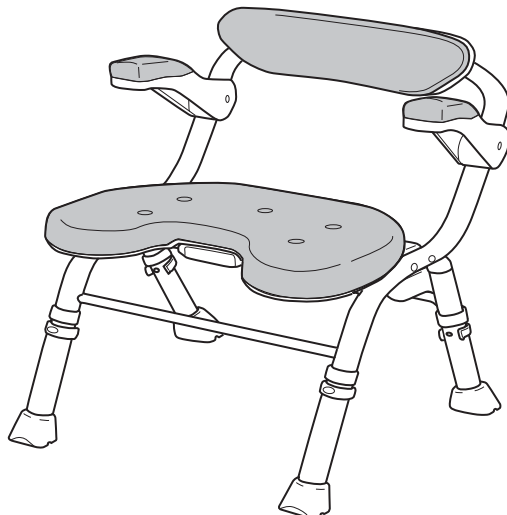

●M型背なし

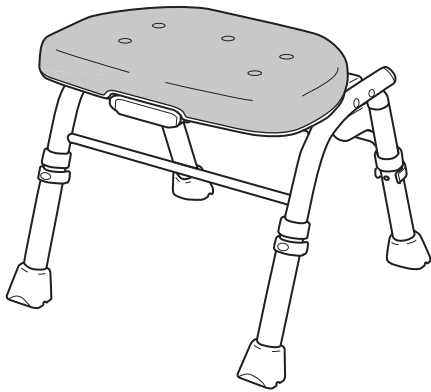

●M型背付L

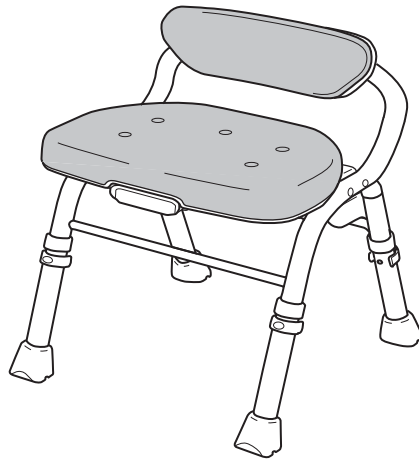

●M型背付H

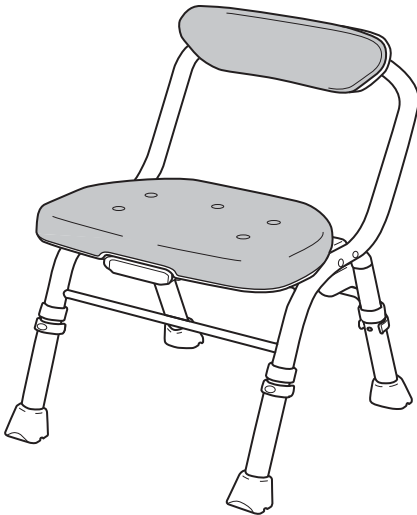

●J型肘掛付

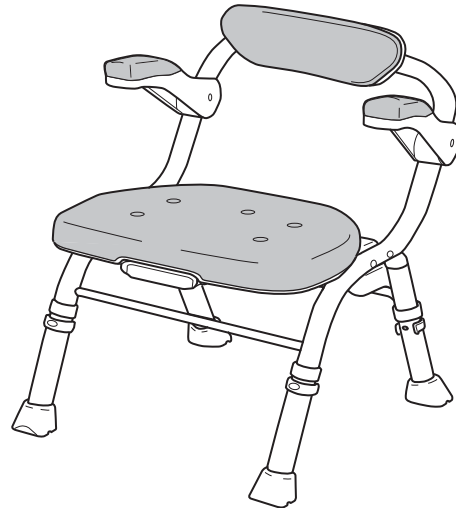

●シャワーフック

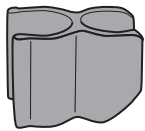

シャワーフックの使用例

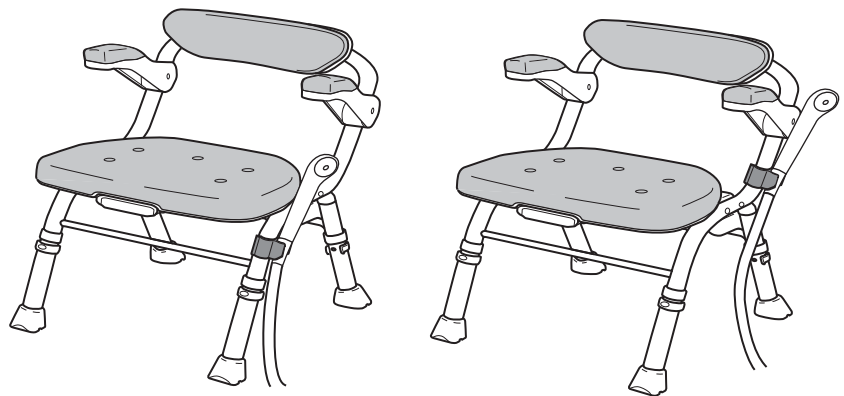

使用方法

(イラストは肘掛付です)

▲ 注意

肘掛付の場合は肘掛けを下ろしてから使用してください。
折りたたむときは先に肘掛けを跳ね上げてください。

1 イスの開き方

- ① 前脚を床面から少し浮かした後、背もたれを床面方向へ押し下げてください。
- ② 座面と床面が水平になるまで押し下げてください。
座面ロックがロックバーに掛かっているのを確認してください。
※背なしタイプは、座面を床面方向へ押し下げてください。そのとき、必ずイスの横に立って操作を行ってください。

①

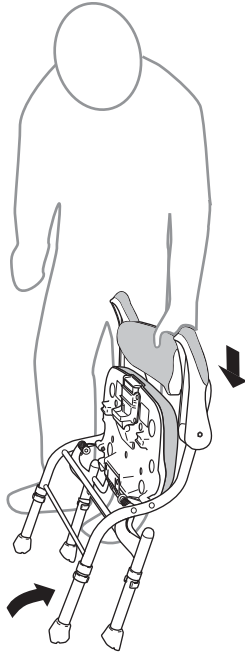

②

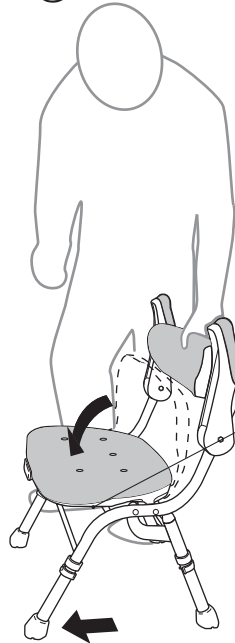

座面裏の座面ロックの状態

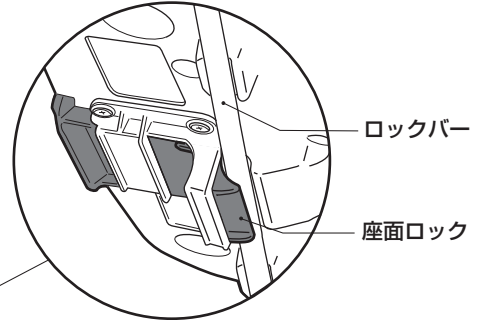

ロックバー

座面ロック

2 イスの閉じ方

- ① 解除レバーを引き、座面ロックを解除します。
- ② 解除レバーを引きながら座面を上げてください。(イスは閉じた状態で自立します。)

①

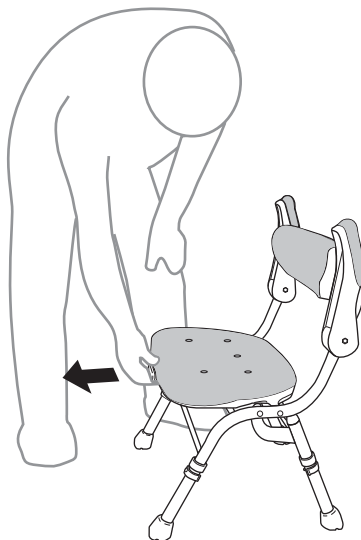

座面裏の座面ロック解除の状態

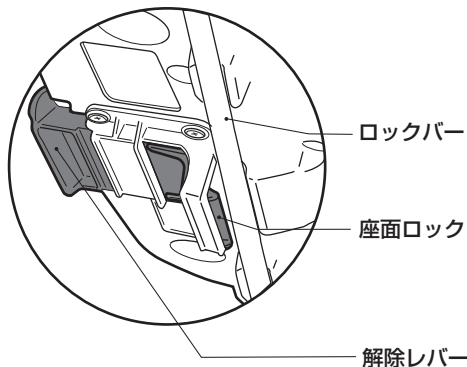

ロックバー

座面ロック

解除レバー

②

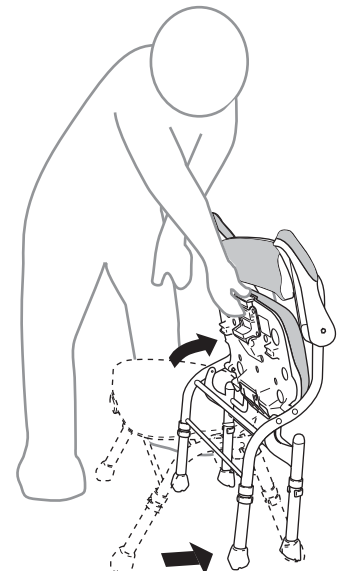

▲ 警告

- 本品を開くときは背もたれ付のタイプは背もたれ、背なしタイプは解除レバーを持って行ってください。他の箇所を持つと手や指をはさみ、ケガの原因となります。
- 本品を折りたたむときに立つ位置によっては足先を脚部にはさまれる場合があります。側面に立って折りたたみ動作を行う場合は足先が本体の下に入らないようにして操作してください。ケガの原因となります。

▲ 注意

- 使用前に座面裏のロックがしっかりと固定されていることを確認してください。

脚の高さ調節方法

脚の高さ調節は平らなところに置いて行ってください。
出荷時は、一番低い高さにセットしてあります。

1 高さ調節ピンを引き抜きます。

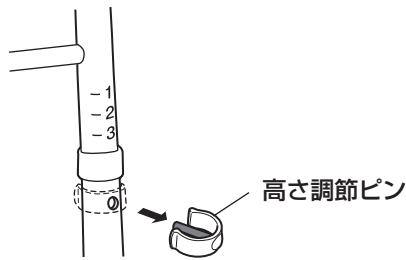

2 高さ調節パイプを上下に動かして使いやすい高さに調節します。

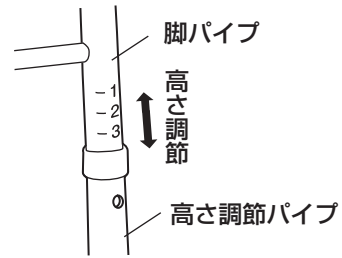

座面高さの目安

脚パイプの目盛り		1	2	3	4	5	6
座面高さ	R・U・M型	35cm	37cm	39cm	41cm	43cm	45cm
	J型	32cm	34cm	36cm	38cm	40cm	42cm

座面の高さは6段階に調節できます。

3 高さ調節ピンを調節した穴に差し込みます。

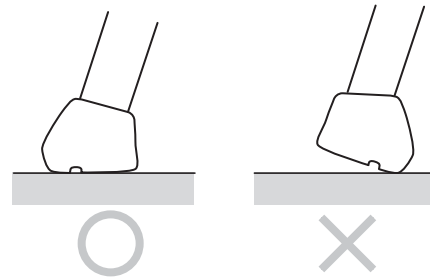
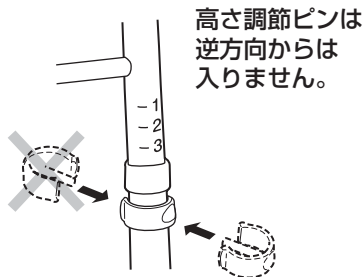

▲ 注意

- 高さ調節パイプが4本とも同じ高さに調節されていることを使用前に確認してください。4本すべての高さが同じでないと本品が傾き、転倒するおそれがあります。
- 高さ調節ピンが穴から出ていることを使用前に確認してください。高さ調節パイプが不意に動き、転倒するおそれがあります。

▲ 注意

- 高さ調節パイプには向きがあります。ゴム脚の底面全体が床に接するように高さ調節パイプの穴を合わせてください。

ゴム脚が外れた場合

高さ調節パイプの線とゴム脚のリブ位置を合わせて奥まで差し込んでください。

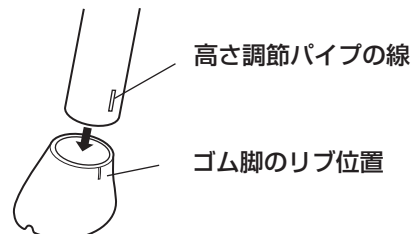

シャワーフックの使い方

シャワーフックは、シャワーヘッドを仮に掛けておくものです。
シャワーフックは取付け、取外しが可能です。
取り付ける場合は、脚パイプ部に「カチッ」と音がするまではめてください。

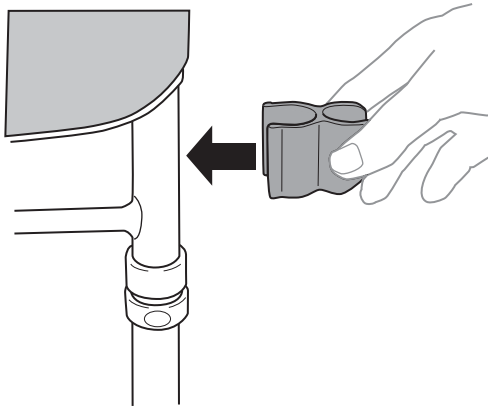

取付可能な位置

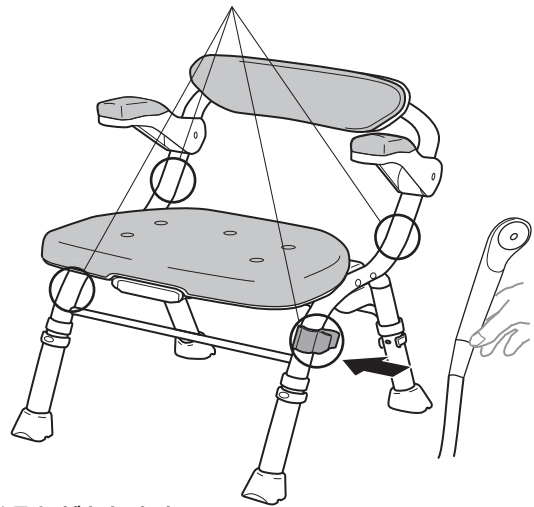

▲ 注意

- シャワーの湯温を確認してから使用してください。ヤケドをするおそれがあります。
- 取付可能な位置以外は取り付けしないでください。破損の原因となります。
- シャワーの勢いが強すぎる場合は、シャワーヘッドがシャワーフックから外れる場合がありますので、流量をひかえてからシャワーフックに掛けてください。
- 入浴後、シャワーフックにシャワーヘッドを掛けたままにしないでください。破損や変形の原因となります。

肘掛けの使い方

(肘掛付のみ)

肘掛けは左右単独で動きます。

▲ 注意

- 肘掛けを跳ね上げるのは移乗時や収納時にしてください。
- 本品に人が座った状態で持ち運ばないでください。

1 肘掛けの跳ね上げ方

肘掛けを上方に止まる位置まで引き上げてください。

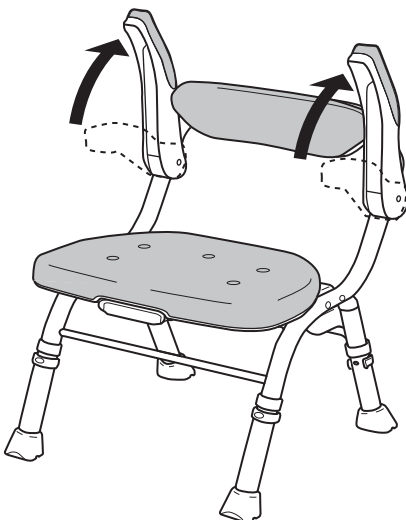

2 肘掛けの下ろし方

跳ね上げた肘掛けを下にゆっくりと止まる位置まで下ろしてください。

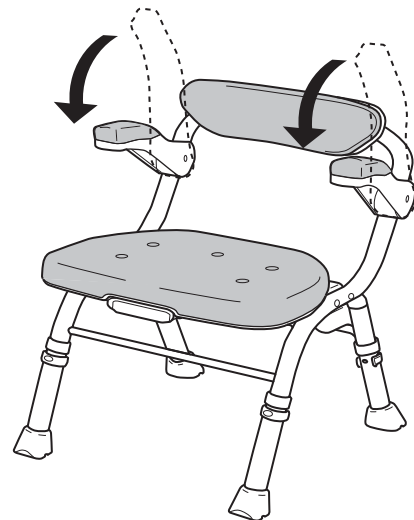

▲ 警告

- 肘掛けを上げ下げするときに、手や指をはさまないように注意してください。ケガの原因となります。

▲ 注意

- 跳ね上げ、下ろすときは必ず本品を押さえて、動かしてください。転倒によるケガの原因となります。
- 肘掛けを持って、持ち上げたりしないでください。破損やケガの原因となります。
- 肘掛けを手すり代わりにして持ったり、横方向に力をかけたりしないでください。転倒によるケガの原因となります。
- 肘掛けに必要以上に上から力をかけないでください。肘掛けの回転軸部分の破損の原因となります。

お手入れ

ソフト座面、ソフト背もたれを着脱する

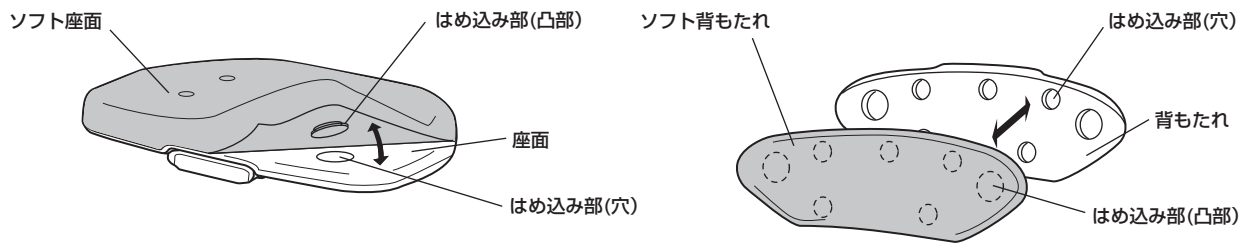

- 取り外すときは座面および、背もたれの裏面から見えるはめ込み部(凸部)を押し外してください。はめ込み部以外から無理に外そうとすると、はめ込み部がちぎれるおそれがあります。
- 取り付けるときは裏面のはめ込み部(凸部)を座面および背もたれのはめ込み部(穴)に合わせて上から押さえます。(前後方向の取付け向きに注意してください。)

<アルミ>

- 水で薄めた中性洗剤をつけたタオルを固くしぼってふき取ってください。ふき取った後は、風通しのよい場所で陰干しにしてください。変色や変形、劣化の原因となります。
- タワシやみがき粉などは使用しないでください。変色やキズ、劣化の原因となります。
- クレゾールやその他の消毒液は必ず指定濃度に薄めてから使用してください。変色や塗装のハクリの原因となります。
- シンナーやベンジン、アルコールなどの薬品は使用しないでください。変色や塗装のハクリの原因となります。

<EVA樹脂>

- 汚物などで汚れた場合はすみやかに洗浄してください。シミの原因となります。
- 使用後は柔らかい布などで水気をふき取り陰干しにしてください。濡れたままで放置するとカビの原因となります。
- シンナーやベンジン、アルコールなどの薬品は使用しないでください。変色や劣化の原因となります。

<プラスチック>

- 中性洗剤で洗ってください。洗った後は、水分を取ってから風通しのよい場所で陰干しにしてください。変色の原因となります。

仕 様

品 名	サイズ (幅×奥行×高さ) (cm)		座面までの高さ (cm)	重 量 (kg)	
	イスの状態	折りたたんだ状態			
R型背付	49.5×45~54×63~73	49.5×19×74	R・U・M型 35~45 (6段階調節)	3.9	
R型肘掛付	49.5×45~54×63~73	49.5×20×80.5		4.9	
U型肘掛付	49.5×45~54×63~73	49.5×20×80.5		4.7	
M型背なし	38.5×39.5~47×35~45	38.5×18×56		2.4	
M型背付L	38.5×39.5~47×47.5~57.5	38.5×21.5×56.5		J型 32~42 (6段階調節)	2.9
M型背付H	38.5×39.5~47×59~69	38.5×20×67.5		3.0	
J型肘掛付	46×38~46.5×58~68	46×19×72.5		4.1	

材 質	座面・背もたれ	ポリエチレン
	ソフト座面、ソフト背もたれ	EVA樹脂
	脚パイプ・高さ調節パイプ	アルミ
	ゴム脚	合成ゴム
	ネジ・スプリングワッシャー・波形座金	ステンレス
	肘掛け	ポリプロピレン・熱可塑性エラストマー・ステンレス
	シャワーフック	ポリアセタール
最大使用者体重	100 kg	
耐熱温度	70℃	

保証書

保証基準

- ①本品の品質保証期間は、お買い求めになった日より1年間です。
- ②保証期間内に故障して無料修理・交換を受ける場合には、本書をご提示のうえお買い上げの販売店にご依頼ください。
- ③本書は再発行はいたしませんので大切に保管してください。
- ④保証期間内でも次の場合は有料とさせていただきます。
 - ・本書のご提示がない場合。
 - ・本書に商品名、お買い上げ日、お客様名、販売店名の記入がない場合、あるいは字句を書き換えられた場合。
 - ・使用上の誤り、不適切な手入れ、不当な修理や改造などによる故障または損傷。
 - ・天災地変、事故、落下による故障や損傷。
 - ・消耗品の劣化、損傷、汚れ。
 - ・実費修理の際に要する運賃などの諸経費。
- ⑤原則として、一度ご使用になった製品は、故障箇所の修理・交換で対応いたします。
- ⑥本書は日本国内においてのみ有効です。海外からの修理サービスは受付できません。
- ⑦ご贈答、ご移転で本書に記入してある販売店に修理を依頼できない場合はお客様相談室へご相談ください。
- ⑧本品の修理箇所以外の品質の保証はいたしかねます。
- ⑨製造中止後の製品については、必要部品の在庫がなくなった場合、修理できないこともあります。
- ⑩この保証書は本書に明示した期間、条件のもとにおいて無料修理・交換をお約束するものです。
したがって、この保証書によってお客様の法律上の権利を制限するものではありませんので、この保証期間後の修理などについてご不明な場合は、お客様相談室にお問い合わせください。

商品名				
お買い上げ年月日	年 月 日	保証期間	お買い上げ日より1年 (ただし、保証基準による)	故障内容記入欄
お客様	ご住所 (〒 -)	住所 (〒 -)		
	お名前	販売店名		
	電話番号 - -	電話番号 - -		

- お買い上げ後、商品名・お買い上げ日・お客様名・販売店名をただちに記入願います。
- ご提供いただいた個人情報は、保証書に基づくアフターサービスのために使用し、その他の目的に使用することは一切ございません。
- 本品に付設した機器に保証書が付いている場合、その機器に対する保証はその内容にしたがいます。

○製品の外観および仕様は、品質向上のため予告なく一部変更する場合があります。

この商品の品質で、お気づきの点がございましたらお手数ですが下記までご連絡ください。

株式会社リッチェル

富山市水橋桜木136 〒939-0592 お客様相談室/TEL(076)478-2957
受付時間:9:00~17:00(土日、祝日を除く)

www.richell.co.jp

Designed by Richell Corp., Japan

MADE IN CHINA